

JVC

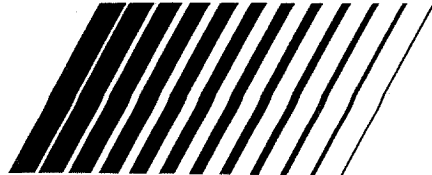

MICRO COMPONENT SYSTEM

MIKROKOMPONENTSYSTEM

MICROKOMponent SYSTEM

MIKROKOMponentTJÄRJESTELMÄ

UX-D99R EN

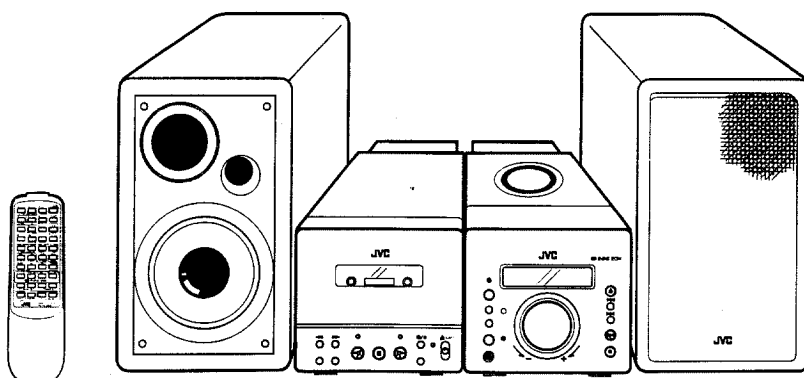

 **R·D·S EON**

COMPACT
disc
DIGITAL AUDIO

INSTRUCTIONS

BRUKSANVISNING
BRUGSVEJLEDNING
KÄYTTÖOHJE

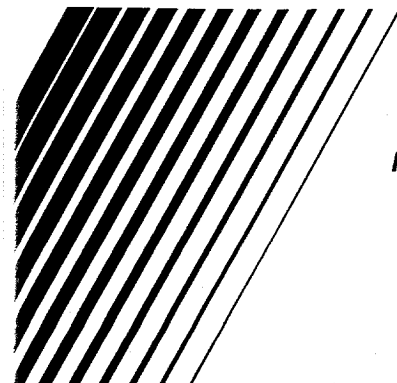

Vi tackar för inköpet av denna JVC-produkt. För att erhålla bästa möjliga ljudåtergivning och längsta möjliga brukstid bör du läsa denna bruksanvisning noga innan apparaten tas i bruk.

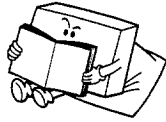

Tak fordi De har købt dette JVC produkt. Læs venligst denne brugsvejledning omhyggeligt, før De begynder at bruge systemet, så De kan være sikker på, at det vil fungere optimalt og holde længere.

Kiitos, että hankit tämän JVC-tuotteen. Lue nämä ohjeet huolellisesti ennen laitteen käyttöönottoa, niin osaat käyttää sitä varmasti oikein, ja laite kestää kauemmin.

INNEHÅLL

Egenskaper	3
Säkerhetsföreskrifter	3
Hantering	5
Anslutningar	6
Strömförsörjning	9
Delarnas benämning och funktioner ...	10
Fjärrkontrollen	12
Att slå på/av strömmen	14
Volym, tonklang och övriga reglage ...	15
Hantering av CD-skivor	16
CD-skivspelning	17
Hantering av kassetband	20
Bandavspelning	21
Radiomottagning	23
Inspelning	29
Inställning av klockan	32
Timerstyrda åtgärder	33
Underhåll	38
Felsökning	39
Tekniska data	39

INDHOLDSFORTEGNELSE

Egenskaber	3
Forsigtighedsregler	3
Regler for anvendelsen	5
Tilslutninger	6
Strømforsyning	9
Delenes betegnelse og deres funktioner	10
Fjernbetjeningen	12
Hvordan man tænder og slukker for komponenten	14
Lydstyrke-, tone- og andre kontroller ..	15
Korrekt behandling af CD-plader	16
Afspilning af compact discs	17
Korrekt behandling af kasettebånd ...	20
Afspilning af kasettebånd	21
Radiomodtagelse	23
Indspilning	29
Indstilling af uret	32
Timerbetjening	33
Vedligeholdelse	38
Fejlfinding	39
Specifikationer	39

SISÄLLYS

Ominaisuudet	3
Turvaohjeita	3
Käsitteleyhjeita	5
Liitännät	6
Virransaanti	9
Osat ja niiden toiminnot	10
Kauko-ohjain	12
Virran kytkentä/katkaisu	14
Äänvoimakkuuden, sävyn ja muut säätimet	15
CD-levyjen käsittely	16
CD-levyjen soitto	17
Kasettinauhujen käsittely	20
Kasettien kuuntelu	21
Radion kuuntelu	23
Äänitys	29
Kellon säätö	32
Ajastimen käyttö	33
Huolto	38
Vianhaku	39
Tekniset tiedot	39

WARNING:

FÖR ATT REDUCERA RISKEN FÖR BRAND ELLER ELSTÖTAR FÅR APPARATEN EJ UTSÄTTAS FÖR REGN ELLER FUKT.

ADVARSEL:

UDSÆT IKKE DENNE KOMPONENT FOR REGN ELLER FUGT, DA DET VIL ØGE RISIKOEN FOR BRAND ELLER ELEKTRISK STØD.

VAROITUS:

TULIPALO- JA SÄHKÖISKUVAARAN VÄLTÄMISEKSI ÄLÄ SAATA LAITETTA ALTTIIKSI SATEELLE EIKÄ MUULLEKAAN KOSTEUDELLE.

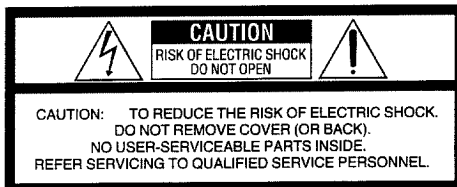

The lightning flash with arrowhead symbol, within an equilateral triangle, is intended to alert the user to the presence of uninsulated "dangerous voltage" within the product's enclosure that may be of sufficient magnitude to constitute a risk of electric shock to persons.



The exclamation point within an equilateral triangle is intended to alert the user to the presence of important operating and maintenance (servicing) instructions in the literature accompanying the appliance.

VIKTIGT FÖR LASERPRODUKTER

FÖRESKRIFTER

1. LASERPRODUKT AV KLASS 1
2. **FARA:** Osynlig laserstrålning när denna står öppen och säkerhetsspärren har kopplats ur. Utsätt dig inte för direkt bestrålning.
3. **OBSERVERA:** Öppna inte det bakre locket. Det finns inga delar inuti enheten som lekmanen kan åtgärda. Överlåt allt reparationsarbete till kvalificerad personal.
4. **OBSERVERA:** CD-skivspelaren använder osynlig laserstrålning och är försedd med säkerhetsomkopplare som förhindrar laserstrålning när skivhållaren eller skivfacket står öppet. Det är farligt att sätta dessa säkerhetsomkopplare ur bruk.
5. **OBSERVERA:** Användning av reglagen, inställningar och hantering av apparaten på annat sätt än vad som föreskrivs i denna bruksanvisning kan ge upphov till farlig bestrålning.

VIKTIGT VEDRØRENDE LASERPRODUKTER

FORSIGTIGHEDSREGLER

1. LASERPRODUKT AF KLASSE 1
2. **FARE:** Usynlig laserstrålning, hvis komponenten åbnes og aflåsningsmekanismen frigøres. Undgå direkte laserbestrålning.
3. **FORSIGTIG:** Lad være med at åbne bagsiden. Der er ingen dele indeni, der kan repareres af brugeren. Overlad alt reparationsarbejde til en kvalificeret reparatør.
4. **FORSIGTIG:** CD-afspilleren betjener sig af laserstråler og er udstyret med sikkerhedsanordninger, der forhindrer udslip af stråling, når CD-holderen eller CD-skuffen er åben. Det er farligt at sætte sikkerhedsanordningerne ud af spillet.
5. **FORSIGTIG:** Anvendelse af kontroller til justering og udførelse af andre fremgangsmåder end de i denne betjeningsvejledning specificerede, kan føre til farlig bestrålning.

TÄRKEITÄ TIETOJA LASERLAITTEISTA

VAROTOIMENPITEITÄ

1. LUOKAN 1 LASERLAITE
2. **VARO:** Näkymättömän lasersäteilyn vaara, jos laite avataan tai turvalukitus ei toimi tai se ohitetaan. Vältä altistumasta säteelle.
3. **HUOMAUTUS:** Älä avaa laitteen takakannta. Sisällä ei ole käyttäjän huollettavia osia. Teetä kaikki huoltotyöt valtuutetussa huollossa.
4. **HUOMAUTUS:** CD-soitin käyttää näkymätöntä lasersäteilyä ja on varustettu turvakytkimillä, jotka estävät säteilyn välittymisen, kun CD-pidin tai CD-alusta on auki. Turvakytkimien tekeminen toimimattomiksi on vaarallista.
5. **HUOMAUTUS:** Laitteen käyttäminen muulla kuin tässä käyttöohjeessa mainitulla tavalla altistaa vaaralliselle säteilylle.

ETIKETTERNAS UTSEENDE OCH PLACERING

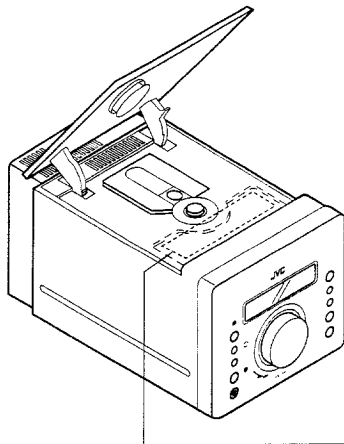

DANGER: Invisible laser radiation when open and interlock failed or defeated. AVOID DIRECT EXPOSURE TO BEAM. (e)	ADVARSEL: Usynlig laserstråling ved åbning, når sikkerhedsafbrydere er ude af funktion. Undgåudsættelse for stråling. (d)	VARNING: Osynlig laserstråling når denne del er åben og spærren er urkopplad. Betrakta ej strålen. (s)	VARO: Avattessa ja suo-jalukitus ohitettaessa olet alttiina näkymättömälle lasersäteilylle. Älä katso sätöeseen. (f)
---	--	---	---

HVORDAN ADVARSELSMÆRKATERNE SER UD OG HVOR DE ER ANBRAGT

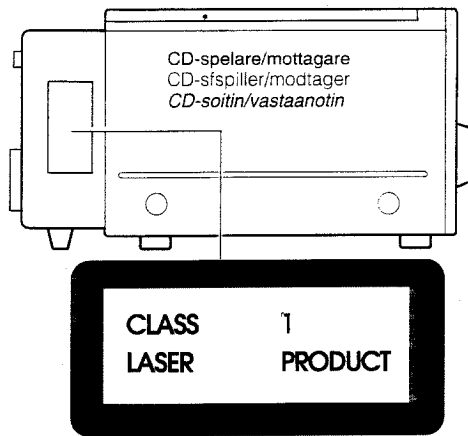

Observera:
Apparaten innehåller laserkomponent av högre laserklass än klass 1.
Forsigtig:
Dette apparat indeholder en laserkomponent af en højere klasse end klasse 1.
Huomaus:
Tässä laitteessa on laserluokan 1 ylittävä laserkomponentti.

VAROITUSTARRAT JA NIIDEN SIJAINTI

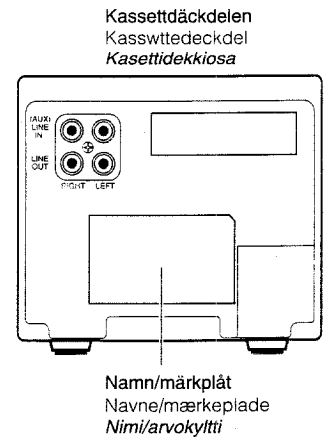

EGENSKAPER

- Mikrokomponentsystem av CD-storlek bestående av 4 enheter
- Radiodatasystem (RDS)
- Aktiv hyperbaskrets PRO för återgivning av lågfrekvenstoner
- Dynamisk, axialdriven bashögtalare
- Direktspelning (COMPU PLAY)
- Fjärrkontroll med 40 tangenter som styr samtliga funktioner för CD, kassettdäck och tuner
- Flerfunktions CD-spelare
- Programmerad spelning av upp till 20 spår
- Repetering
- Slumpmässig spelning
- Hellogisk, automatisk bandvändningsmekanism med Dolby* B brusreducering
- Automatisk bandtypsväljare
- Metallband (typ IV) och kromband (typ II) kan avspelas med överlägsen tonkvalitet
- Inspelning med kromband (typ II)
- Musikökning i framlänges och baklänges riktning
- 2-bands digital syntestuner med förinställningskapacitet för 45 stationer (30 FM och 15 AM (MV/LV))
- Stationsökning/manuell inställning
- Automatisk stationsförinställning
- Timer/klockfunktion
- Timertill/frånslag med funktion för volymförinställning
- Insomningstimer kan ställas in på upp till 120 minuter
- Optisk digitalutgång

* Dolby brusreducering tillverkas under licens av Dolby Laboratories Licensing Corporation. "Dolby" och dubbel-D-kännetecknet är Dolby Laboratories Licensing Corporation:s varumärken.

EGENSKABER

- Mikro-komponentsystem af CD-størrelse med 4 komponenter
- Radio data system (RDS)
- Aktiv hyperbas PRO kredsløb til basgengivelse
- Dynamisk aksial-drevs woofer
- One touch betjening (COMPU PLAY)
- 40-tasters fjernbetjening, der styrer alle CD-, kassettedeck- og tunerfunktioner
- Multi-funktions CD-afspiller
- Programmeret afspilning af op til 20 spor
- Gentaget afspilning
- Afspilning i tilfældig rækkefølge
- Fuldt logisk mekanisme til automatisk U-vending af båndet med Dolby* B støjreduktion
- Automatisk båndvælgermekanisme
- Der kan anvendes metalbånd (type IV) og CrO₂-bånd (type II), hvilket giver en overlegen lyd-kvalitet
- Mulighed for optagelse med CrO₂-bånd (type II)
- Melodisøgning i både forlæns og baglæns retning
- 2-bands digital syntese-tuner med mulighed for indstilling af 45 faste stationer (30 FM og 15 AM (MB/LB))
- Søgning/manuel stationsindstilling
- Automatisk stationsindstilling
- Timer/ur funktion
- Funktion for ind-/udkobling af timer med forvalgt lydstyrke
- Afbryderautomatikken kan indstilles til op til 120 minutter
- Optisk digital udgang

* Dolby støjreduktionssystemet er fremstillet på licens fra Dolby Laboratories Licensing Corporation. "Dolby" og dobbelt D-symbolet til hører Dolby Laboratories Licensing Corporation som varemærker.

OMINAISUUDET

- 4 laitteesta koostuva CD-kokoinen mikrokomponenttijärjestelmä
- Radiotietojärjestelmä (RDS)
- Aktiivinen Hyper-Bass PRO -piiri matalataajuisen äänen toistoon
- Dynaaminen akselivetoinen bassokuitin
- Käyttö yhden näppäimen painalluksella (COMPU PLAY)
- 40 näppäimen kaukosäätölaite käyttää kaikkia CD-soittimen, kasettidekin ja virittimen toimintoja
- Monitoiminen CD-soitin
- 20 raidan ohjelmoitu soitto
- Uudelleensoitto
- Hajasoitto
- Täysin looginen U-käännösinen automaattinen suunnanvaihtomekanismi ja Dolby* B-kohinen-vaimennus
- Automaattinen nauhalaadun valintamekanismi
- Metallii (tyyppi IV) ja CrO₂ (tyyppi II) nauhat voidaan toistaa erinomaisella äänenlaadulla
- CrO₂ (tyyppi II) nauhojen äänitysmahdollisuus
- Musiikin selaus eteen tai taakse
- 2 kaistan digitaalinen synteesivirtin, jossa 45 aseman (30 ULA ja 15 AM (KA/PA)) esivirtitysmahdollisuus
- Haku/manuaalinen viritys
- Automaattinen esivirtitys
- Ajastin/kellotoiminto
- Ajastimen kytkentä/katkaisu ja esisäädetty äänenvoimakkuus
- Uniajastin voidaan säätää jopa 120 minuuttiin
- Optinen digitaalilähtö

* Dolby kohinanvaimennin on valmistettu Dolby Laboratories Licensing Corporation'in lisensillä. "Dolby" ja kaksois-D tunnus ovat Dolby Laboratories Licensing Corporation'in tavaramerkkejä.

SÄKERHETSFÖRESKRIFTER

Att förhindra elstötar, brand och skador

1. En liten mängd ström flödar till apparaten även då strömbrytaren står i beredskapsläget STANDBY. För att spara på strömmen och av säkerhetsskäl bör du därför koppla bort nätkabeln från vägguttaget om apparaten inte ska användas under en längre tid.

FORSIGTIGHEDSREGLER

Forebyggelse af elektrisk stød, brand og overlast

1. Selv når -knappen sættes til STANDBY, vil en smule strøm tilflyde komponenten. Af sikkerhedsgrunde og for at spare strøm skal netledningen tages ud af forbindelse med stikkontakten i væggen, hvis komponenten ikke skal anvendes i længere tid.

TURVAOJHEITA

Sähköiskujen, tulipalovaaran ja vaurioiden välttäminen

1. Vaikka laitteen -painike on asetettu valmiustilan asentoon STANDBY, se kuluttaa hieman tehoa. Sähkön säästämiseksi ja turvallisuussyistä on syytä irrottaa verkkojohto pistorasiasta, jos laite on käyttämättömänä pitkähkön ajan.

- Fatta aldrig tag i nätkabeln med våta händer.
- Håll alltid i själva stikkontakten, inte i kabeln, när nätkabeln kopplas bort från vägguttaget.
- Kontakta omedelbart din återförsäljare om det uppstår något fel på nätkabeln.
- Böj aldrig kabeln alltför hårt, och vrid inte eller dra i den.
- Försök aldrig att modifiera kabeln på något sätt.
- Avlägsna inte skruvarna för att ta isär apparaten, och rör aldrig vid några delar inuti.
- För aldrig in några metallföremål i apparaten.
- Koppla alltid ur nätkabeln om det föreligger risk för åskväder.
- Koppla omedelbart ur nätkabeln och kontakta din återförsäljare om det skulle råka rinna vatten in i apparaten.
- Blockera inte ventilationshålen som tillåter varmen att tränga ut. Installera inte apparaten på ett dåligt ventilerat ställe.
- Apparaten använder sig av en motordriven CD-hållare eller CD-skivfack. Se till att du inte hindrar hållarens rörelser med en hand eller andra föremål.

- Rør aldrig ved netledningen med våde hænder.
- Tag ledningen ud af forbindelse med stikkontakten i væggen ved at tage fat i stikket, aldrig i selve ledningen.
- Ret henvendelse til nærmeste forhandler, hvis ledningen er beskadiget, ikke kan tilsluttes eller kontakten er mangelfuld.
- Lad være med at bøje ledningen, og undlad at trække i den eller sno den.
- Netledningen må ikke på nogen måde forsøges ændret.
- For at undgå ulykker må apparatet ikke skilles ad ved at skrue fjernes, og lad være med at røre ved noget indeni apparatet.
- Lad være med at stikke metalgenstande ind i komponenten.
- Tag netledningen ud af stikkontakten i tordenvejr.
- Hvis der er kommet vand ind i komponenten, skal netledningen tages ud af stikkontakten i væggen og De skal rådføre Dem med Deres forhandler.
- Undlad at blokere ventilationsåbningerne, hvis funktion er at slippe varmen ud. Lad ligeledes være med at anbringe apparatet på et sted med dårlig ventilation.
- Eftersom dette apparat betjener sig af en motordrevet CD-holder eller CD-skuffe, bør man passe på, at holderens frie bevægelse ikke obstrueres med hånden eller andet.

- Älä koske verkkojohtoon märin käsin.
- Kun irrotat verkkojohtoa pistorasiasta, vedä aina pistokkeesta, älä johtimesta.
- Ota yhteys lähimpään edustajaan, jos johto on vahingoittunut tai jos sen liitäntä ja kosketus on huono.
- Älä taivuta johtoa jyrkälle mutkalle äläkä vedä tai kierrä sitä kierteelle.
- Älä tee verkkojohtoon mitään muutoksia.
- Onnettomuuksien välttämiseksi älä irrota ruuveja laitteen purkamiseksi erillisiiin osiin äläkä kosketa laitteen sisällä olevia osia.
- Älä työnnä laitteen sisään metalliesineitä.
- Irrota verkkojohto pistorasiasta ukonilman ajaksi.
- Jos laitteen sisään menee vettä, irrota verkkojohto pistorasiasta ja ota yhteys laitteesi myyjään.
- Älä tuki laitteen ilmanvaihtoaaukkoja, joista kuuma ilma pääsee haihtumaan. Älä sijoita laitetta paikkaan, jossa on huono ilmanvaihto.
- Koska tässä laitteessa on moottorivetoinen CD-pidin tai CD-alusta, varmista, ettei kätesi tai mikään muukaan esine estä pitimen tai alustan liikettä.

Strömbrytaren O/I

När nätkabeln har anslutits till ett vägguttag lyser strömindikatorn med ett rött sken, vilket anger beredskapsläget STANDBY. När strömbrytaren O/I trycks in slocknar strömindikatorn och teckenfönstret tänds.

Tænd/sluk-knap (O/I)

Når netledningen er sat i en stikkontakt i væggen, vil tændt-indikatoren lyse rødt, hvilket angiver at apparatet er indstillet til STANDBY. Når O/I -knappen trykkes ind, slukker tændt-indikatoren og displayruden tændes.

O/I -painike

Kun virtajohto on liitetty verkkopistorasiaan, virran merkkivalo palaa punaisena ja osoittaa näin valmiustilaa (STANDBY). Kun O/I -painiketta painetaan, virran merkkivalo sammuu ja näyttöruutuun syttyy valo.

Apparaten förbrukar en viss mängd ström när nätkabeln är ansluten och strömbrytaren O/I står på STANDBY, detta för att fjärrkontrollen ska kunna användas och timern och den inbyggda mikrodatorn ska strömförsörjas.

Denne komponent forbruger en lille smule strøm, når den er tilsluttet et vekselstrømsudtag og når O/I -knappen er sat til STANDBY, for at fjernbetjeningen kan bruges, timeren kan fungere og for at mikroprocessorens backup-system kan fungere.

Kun tämä laite on kytketty verkkoon ja vaikka O/I -painike on asetettu valmiustilan asentoon STANDBY, laite kuluttaa hieman tehoa, jotta kauko-ohjainta ja ajastinta voitaisiin käyttää ja saataisiin tuetuksi mikroprosessorin muisti.

Attenzione:

Per una corretta ventilazione

Per prevenire il rischio di folgorazione e incendio e per evitare danni, posizionare le apparecchiature come segue:

- Parte anteriore:
Nessun ostacolo e spazio libero.
- Lati/Parte superiore/Retro:
Lasciare liberi gli spazi indicati dalle dimensioni.
- Base:
Posizionare su una superficie piana. Consentire la circolazione dell'aria mettendo l'impianto su un tavolo alto almeno 10 cm.

Forsigtig:

Ordentlig ventilation

Anbring apparatet som anvist herunder, så risiko for elektrisk stød og brand undgås.

- Front:
Ingen forhindringer og fritstående.
- Sider/overside/bagside:
Der må ikke være nogen forhindringer i de herunder viste områder.
- Underside:
Placeres på en plan flade. Sørg for tilstrækkelig ventilation ved placering på et bord med en højde på 10 cm eller mere.

Huomautus:

Hyvä ilmanvaihto

Sähköiskujen ja tulipalon vaaran välttämiseksi samoin kuin vaurioiden estämiseksi laite on sijoitettava seuraavalla tavalla:

- Edessä:
Ei esteitä ja avoin tila.
- Sivuilla/ylhäällä/takana:
Mitään esteitä ei saa asettaa alla näytettyihin kohtiin.
- Pohja:
Aseta tasaiselle pinnalle. Jätä riittävä tila ilmanvaihtoa varten asettamalla laite 10 cm tai sitä korkeammalle pöydälle.

Sedd framifrån
Set forfra
Etunäkymä

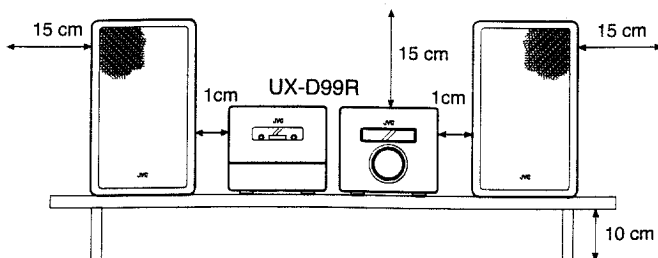

Sedd från sidan
Set fra siden
Sivunäkymä

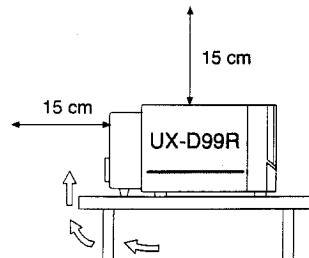

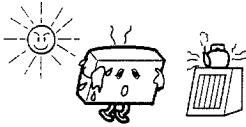

Använd inte enheten på platser där den utsätts för solsken och väldigt höga temperaturer (över 40°C).

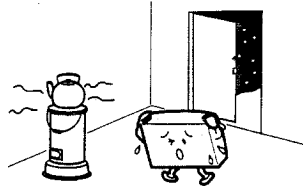

Anvend ikke dette apparat i direkte sol, hvor det kan blive udsat for temperaturer over 40°C.



Älä käytä tätä laitetta paikassa, johon aurinko paistaa suoraan tai jossa se joutuu aittiiksi yli 40°C asteen kuumuudelle.

1. Installera inte på följande platser

- Där apparaten kan utsättas för vibrationer.
- Där det är extremt fuktigt, t.ex. i ett badrum.
- Där den kan utsättas för magnetstrålning från en magnet eller högtalare.

2. Utsätt inte enheten för damm

Var noga med att alltid hålla skivhållaren eller skivfacket stängt så att det inte samlas damm på linsen. För aldrig vid linsen med fingrarna.

3. Fuktbildning

I följande fall kan det bildas fukt i enhet, och då fungerar inte enheten som den ska.

- I ett rum där värmen just har slagits på.
- På ställen där det förekommer rök och hög luftfuktighet.
- När enheten flyttas direkt från ett kallt till ett varmt ställe.

I dessa fall ska strömbrytaren \odot/I ställas i läget STANDBY i 1 eller 2 timmar innan den tas i bruk igen.

4. Volymreglering

CD-skivor frambringa väldigt lite brus jämfört med analoge skivor. Det kan uppstå skador på högtalarna om volymen är alltför högt uppskruvad när musiken startar. Vrid därför ner volymen innan skivspolningen startas och justera sedan efter hand.

5. Säkerhetsmekanism

Enheten är försedd med en säkerhetsspärr som slår laserstrålen till och från så att strålen ska upphöra automatiskt när skivhållaren eller skivfacket öppnas.

6. Placera inte kassetband el.dyl. nära högtalarna

Magneterna i högtalarna kan radera inspelade data på kassetband, magnetiska kort o.dyl. om de placeras alltför nära högtalarna.

7. Håll enheten på behörigt avstånd från TV:n

Det kan uppstå störningar på TV-bilden om apparaten används nära TV:n. Flytta i så fall apparaten längre bort från TV:n. Om inte ens detta hjälper bör du undvika att använda apparaten när TV:n är tillslagen.

8. Rengöring av höljet

Rengör höljet med en mjuk, torr trasa. Använd aldrig bensen eller thinner då dessa lösningar kan skada ytbehandlingen.

9. Vid användning av hörlurar

- Alltför höga volymnivåer kan orsaka hörselskador.

1. Undgå at anbringe komponenten på følgende steder

- Hvor den kan blive udsat for vibrationer.
- Hvor der er meget fugtigt, som f.eks. i et badeværelse.
- Hvor den kan udsættes for magnetisme fra en magnet eller en højttaler.

2. Vær opmærksom på støv

Husk altid at lukke CD-holderen eller CD-skuffen, så der ikke samler sig støv på linsen. Undgå at røre ved linsen.

3. Kondensvand

I følgende tilfælde kan der opstå kondensvand i apparatet, i hvilke tilfælde det ikke er sikkert, at det vil fungere som det skal.

- I et værelse, hvor der lige er åbnet for varmeapparatet.
- På et sted med røg eller høj luftfugtighed.
- Hvis komponenten flyttes direkte fra et koldt til et varmt værelse.

Sæt i disse tilfælde \odot/I -knappen til stilling STANDBY og vent 1 eller 2 timer, før apparatet bruges igen.

4. Regulering af lydstyrken

CD-plader frembringer meget lidt støj sammenlignet med analoge lydskilder. Hvis lydstyrkeniveauet for disse kilder er indstillet, er der risiko for, at højttalerne lider skade ved en pludselig øgning af lydstyrken. Husk derfor altid at sænke lydstyrken før brugen og reguler den som foreskrevet under afspilning.

5. Sikkerhedsmekanisme

Dette apparat er udstyret med en sikkerhedslåse-mekanisme, der ind- og udkobler laserstrålen, således at laserstrålen automatisk stoppes, når CD-døren er åben.

6. Undlad at anbringe kassetband o. lign. i nærheden af højttalerne

Eftersom der er magneter indeni højttalerne, må der ikke anbringes bånd eller magnetiske kort ovenpå højttalerne, da det kan føre til, at indspillet data slettes.

7. Anbring ikke denne komponent i nærheden af Deres TV-modtager

Hvis komponenten anvendes i nærheden af en TV-modtager, er der risiko for, at TV-billedet kan blive forvrænget. Flyt i et sådant tilfælde komponenten væk fra TV-modtageren. Hvis det ikke hjælper, skal De lade være med at bruge komponenten, når der er tændt for fjernsynet.

8. Rengøring af kabinettet

Hvis kabinettet er snavset, skal det aftørres med en tør, blød klud. Brug aldrig rensebenzin eller fortynder, da det kan skæmme kabinettets ydre.

9. Hvis De bruger hovedtelefoner

- Skru ikke for højt op for lydstyrken, da det kan være farligt for hørelsen.

1. Vältä asennusta paikkoihin

- Joissa laitteeseen kohdistuu värinää.
- Joissa on erityisen kosteaa, esim. kylpyhuoneeseen.
- Joissa kaiutin tai magneetti voisi magnetoida sen.

2. Varo pölyä

Muista sulkea CD-pidin tai CD-alusta, jotta pölyä ei pääse kertymään linssille. Älä kosketa linssiä.

3. Kosteuuden tiivistyminen

Seuraavissa tapauksissa kosteutta saattaa tiivistyä laitteen sisälle, jolloin laite ei toimi oikein.

- Huoneessa, jossa lämmitin on juuri kytketty päälle.
- Paikassa, jossa on savua tai erittäin kosteaa.
- Jos laite siirretään suoraan kylmästä lämpimään.

Aseta tällaisissa tapauksissa \odot/I -painike asentoon STANDBY ja odota 1 tai 2 tuntia ennen kuin alat käyttää laitetta jälleen.

4. Äänenvoimakkuuden säätö

CD:t aiheuttavat hyvin vähän kohinaa verrattuna analogisiin lähteisiin. Jos äänenvoimakkuustaso säädetään tällaisille lähteille, kaiuttimet saattavat vahingoittua lähtötason äkkiä suurentuessa. Pienennä siis äänenvoimakkuutta ennen käyttöä ja säädä se halutulle tasolle soiton aikana.

5. Turvamekanismi

Tässä laitteessa on turvalukkojärjestelmä, joka kytkee ja katkaisee lasersäteen, joten kun CD-pidin tai CD-alusta on auki, lasersäde loppuu automaattisesti.

6. Älä jätä kasetteja jne. kaiuttimien lähelle

Koska kaiuttimissa on magneetit, kasetit tai magneettikortit saattavat pyyhkiytyä tyhjiksi niiden läheisyydessä.

7. Sijoita laite riittävän kauaksi TV:stä

Jos laite on liian lähellä TV-vastaanotinta, se saattaa aiheuttaa häiriöitä kuvaan. Jos näin käy, siirrä laite kauemmaksi TV:stä. Ellei tilanne korjaannu, välttä tämän laitteen käyttöä TV:n ollessa auki.

8. Kotelön puhdistaminen

Jos kotelo likaantuu, pyyhi se pehmeällä, kuivalla liinalla. Älä koskaan käytä bensiiniä tai laimenninta, koska nämä saattavat vaurioittaa pintakäsittelyä.

9. Kuulokkeilla kuunteleminen

- Älä kuuntele liian suurella äänenvoimakkuudella, koska kuulosi saattaa vaurioitua.

- Slå inte på strömmen förrän alla anslutningar har utförts.

Antennanslutning och inställning

- Inställning av ramantenn för AM (MV/LV)

CD-spelare/mottagare
CD-sfspliller/modtager
CD-soitin/vastaanotin

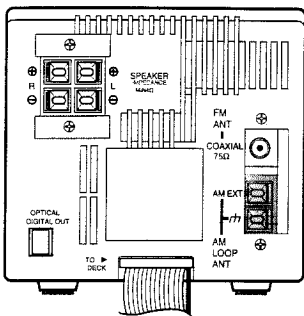

- Tænd ikke for systemet, før alle tilslutningerne er udført.

Antennetilslutning og -indstilling

- Indstilling af AM (MB/LB) rammeantennen

AM (MV/LV) ramantenn (medfølger)
AM (MB/LB) rammeantenne (medfølger)
AM (KA/PA) kehäantenni (vakiovaruste)

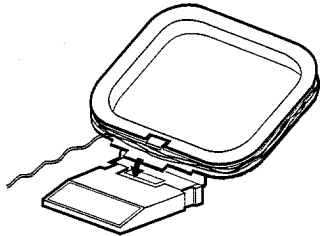

Sätt in i pilens riktning.
Sæt ind i retningen vist med pilen.
Asenna nuolen suuntaan.

- Kytke laitteeseen virta päälle vasta sitten, kun kaikki liitännät on tehty.

Antennin liittäminen ja suuntaus

- AM (KA/PA)-kehäantennin käyttö

AM (MV/LV) ramantenn
AM (MB/LB) rammeantenne
AM (KA/PA) kehäantenni

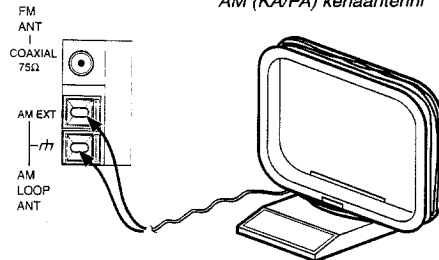

- Håll ramantennen borta från enheten och installera den så att bästa möjliga mottagning erhålls. (Låt inte antennkabeln vara ihopbuntad.)
- Lad ikke rammeantennen komme i nærheden af bagsiden af komponenten således, at den bedste modtagning opnås. (Lad ikke antenneledningen ligge sammenrullet.)
- Siirrä kehäantenni kauemmas laitteen takaseinästä ja suuntaa se siten, että vastaanotto on paras mahdollinen. (Älä jätä antennijohtoa nippuun.)

- Anslutning och inställning av FM-antenn

CD-spelare/mottagare
CD-sfspliller/modtager
CD-soitin/vastaanotin

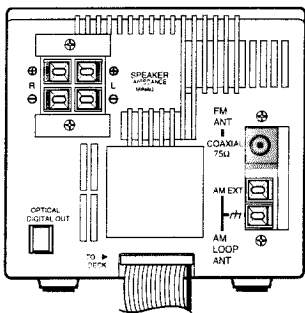

- Tilslutning og indstilling af FM-antennen

FM-matarantenn (medfølger)
FM fødeantenne (medfølger)
ULA-sisäantenni (vakiovaruste)

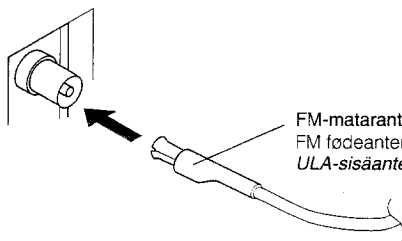

- FM (ULA)-antennin liittäminen ja käyttö

FM-utomhusantenn (inköps separat)
FM udendørs antenne (kan købes separat)
ULA-ulkoantenni (erillisvaruste)

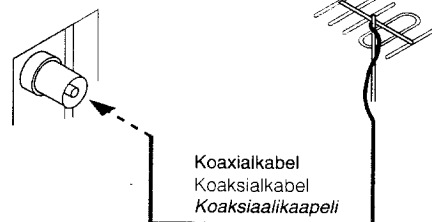

Koaxialkabel
Koaxialkabel
Koaksiaalikaapeli

- Använd en utomhusantenn om tillfredsställande mottagning inte kan erhållas med den medföljande antennen.
- Brug en udendørs antenne, hvis en stabil modtagelse ikke kan opnås med den medleverede antenne.
- Käytä ulkoantennia, jos mukana toimitettu antenni ei anna kunnon vastaanottoa.

Anm:

- Placera inte ramantennen på ett metallbord eller nära en TV eller persondator.
- Det krävs en viss teknisk kunnskap för att installera en utomhusantenn. Vi rekommenderar att du anlitar en radiohandlare.
- Installera antennkabeln en bit bort från nätkabeln och högtalarledningarna då dessa kan orsaka störningar. Se till att ramantennen inte rör vid apparatens baksida.

Bemærkninger:

- Anbring ikke rammeantennen på et metalskrivebord eller i nærheden af en TV-modtager eller en PC'er.
- Opsætning af en udendørs antenne kræver ekspertise. Vi anbefaler, at De rådfører Dem med en radioforhandler.
- Før antenneledningen på god afstand af net- og højttalerledninger, da disse kan frembringe støj. Brug ikke rammeantennen på en måde, så den rører ved bagsiden af apparatet.

Huom!

- Älä sijoita kehäantennia metallipöydälle tai TV:n tai mikrotietokoneen lähelle.
- Ulkoantennin asennus vaatii asiantuntemusta; suosittelemme yhteydenottoa audioedustajaan.
- Asenna antennijohto kauas virta- ja kaiutinjohtoista, koska nämä saattavat aiheuttaa kohinaa. Älä asenna kehäantennia niin, että se koskettaa tämän laitteen takaosaa.

Anslutning av högtalarledningar

Höjtalertilslutning

Kaiutinjohtojen liittäntä

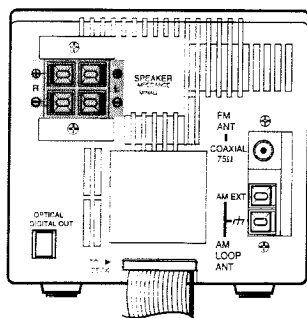

CD-spelare/mottagare
CD-sfspliller/modtager
CD-soitin/vastaanotin

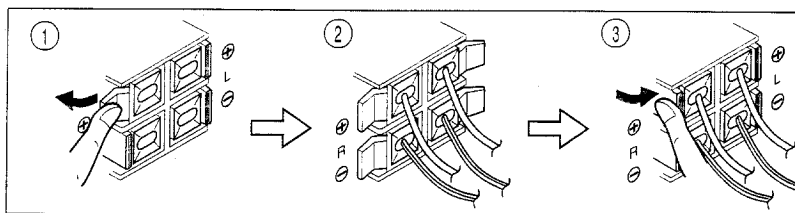

Anslut ledningen markerad med en svart rand till uttaget ⊖.
Sæt kablet med den sorte linie i ⊖ klemterminalen.
Liitä mustalla juovalla merkitty johto ⊖ liittimeen.

Högtalarladd
Höjtalerledning
Kaiutinjohto

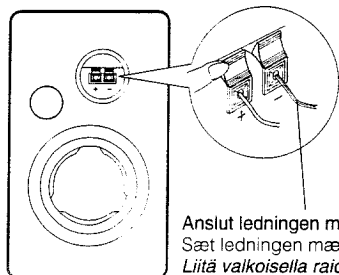

Anslut ledningen markerad med en vit rand till uttaget ⊕.
Sæt ledningen mærket med en hvide linie i ⊕ terminalen.
Liitä valkoisella raidalla merkitty johto ⊕ liittimeen.

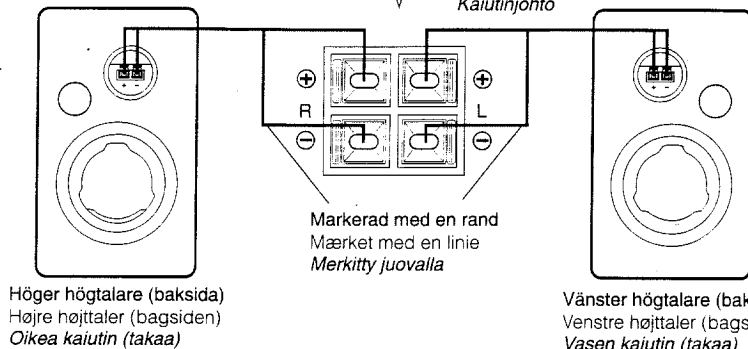

Höger högtalare (baksida)
Højre höjtaler (bagsiden)
Oikea kaiutin (takaa)

Vänster högtalare (baksida)
Venstre höjtaler (bagsiden)
Vasen kaiutin (takaa)

Markerad med en rand
Mærket med en linie
Merkitty juovalla

- Koppla in sladden från vänster högtalare i terminalerna märka med (L) och sladden från högtalaren på höger sida i terminalerna märka med (R).
- Sæt den venstre höjtalers ledning i (L) terminalerne og den højre höjtalers ledning i (R) terminalerne.
- Kytke johto vasemmasta kaiuttimesta (L)-liittimiin ja oikeasta kaiuttimesta (R)-liittimiin.

- Att sätta tillbaka frontstycket

- Påsætning af højtalergrillen

- Kaiuttimen ritiläpäällyksen kiinnittäminen

Höger högtalare
Højre höjtaler
Oikea kaiutin

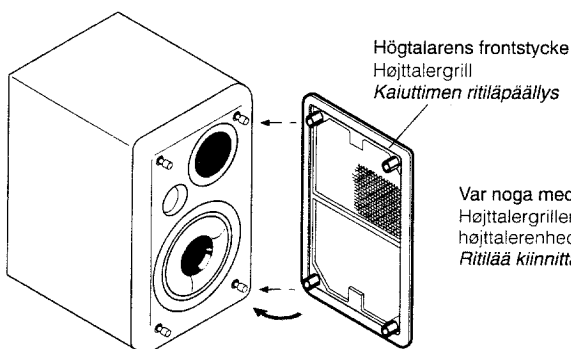

Högtalarens frontstycke
Højtalergrill
Kaiuttimen ritiläpäällyys

Var noga med inpassningen då du sätter på frontstycket.
Højtalergrillen sættes på ved at tappene trykkes ind i højtalerenhedens huller.
Ritilää kiinnittäessäsi aseta liittimet kohdakkain.

- Högtalarnas frontstycken är avtagbara.

- Att ta av ett frontstycke.

1. För in fingrarna längst upp och drag mot dig.
2. Drag även undersidan mot dig.

- Højtalergrillen kan tages af.

- Aftagning.

1. Stik fingrene ind øverst og træk ud imod Dem.
2. Træk også den nederste del ud imod Dem.

- Kaiuttimien ritiläpäällykset voidaan irrottaa.

- Irrottaminen.

1. Työnnä sormet yläosaan ja vedä kokonaisuutta itseäsi kohti.
2. Vedä myös alaosa itseäsi kohti.

Anm:

- Polariteten för de två anslutna högtalarna blir densamma om högtalarledningarna markerade med en vit rand ansluts till kontaktarna ⊖. Stereoeffekten och tonkvaliteten försämrars om högtalarna ansluts med omvänd polaritet.
- Högtalarna hos denna apparat är inte magnetiskt avskärmede. Det kan därför uppkomma störningar på TV-bilden om högtalarna placeras direkt på eller intill en TV. Installera högtalarna minst 20 cm från din TV.
- Köp in extra högtalarledningar från din radiohandel om du vill placera högtalarna längre bort från huvudenheten.
- Kontrollera att det är själva trådkärnan, inte isoleringsskyddet, som ansluts till högtalaruttaget. I annat fall kan ljudet inte höras.

Bemærkninger:

- De to tilsluttede højtaleres polaritet vil være ens, hvis højtalerledningerne mærket med en hvid linie sættes i ⊖ terminalerne. Hvis højtalerne tilsluttes med omvendt polaritet, vil stereoeffekten og klangfarven blive forringet.
- Dette apparats højtalere er ikke magnetisk afskærmede. Hvis de anbringes direkte på eller ved siden af et fjernsyn, er der risiko for, at TV-billedet bliver forvrænget. Anbring højtalerne i en afstand af mere end 20 cm fra fjernsynet.
- Køb en forlængerledning hos radioforhandleren, hvis højtalerne skal anbringes langt fra hovedapparatet.
- Husk, når højtalerkablet sættes i forbindelse, at det indvendige af kablet og ikke kabelisolationen, sættes i terminalen. I modsat fald vil der ikke frembringes nogen lyd.

Huom!

- Kahden liitetyn kaiuttimen napaisuus on sama jos valkoisella juovalla merkityt kaiutinjohtot liitetään ⊖ liittimiin. Jos kaiuttimet liitetään napaisuus käänteisenä, stereotehoste ja sävy kärsivät.
- Tämän laitteen kaiuttimia ei ole magneettisesti eristetty. Jos ne asennetaan suoraan TV:n päälle tai sen viereen, TV:n kuvassa saattaa näkyä häiriöitä. Asenna kaiuttimet yli 20 cm päähän TV-vastaanottimesta.
- Jos kaiuttimet asennetaan erilleen päälaitteesta, hanki erilliset kaiutinjohtot audioliikkeestä.
- Kun liität kaiutinjohtoa, varmista, että johdon ydin, eikä eristystä varten oleva päällyste, liitetään kaiutiniittimeen. Muuten ääntä ei kuulu.

Systemanslutning

- Anslut den flata kabeln som är ansluten till CD-spelare /mottagare till kassettdäck.

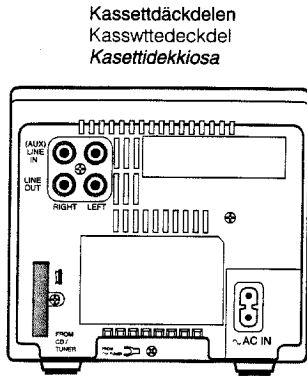

Kassettdäckdelen
Kasswtedeckdel
Kasettidekkiosa

- Inkoppling
- For at tilslutte
- Kiinnittäminen

- Urkoppling
- For at tage ud af forbindelse
- Irrottaminen

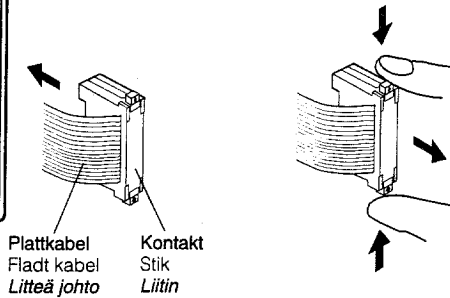

Systemtilslutning

- Tilslut det flade kabel, der er tilsluttet CD sfpiller/modtager til kassetdeckdel.

Järjestelmäliitäntä

- Liitä CD-soittimeen/vastaanotin liitetty litteä johto dekkiin.

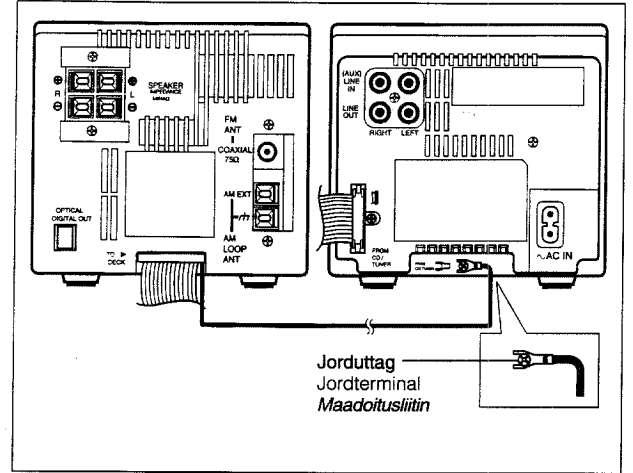

OBSERVERA:

För att förhindra fel ska jordledningen anslutas till jorduttaget såsom framgår av bilden. (Dra åt med en krysskruvmejsel.)

FORSIGTIG:

Forbind jordledningen til jordterminalen som vist på illustrationen, således at fejl undgås. (Stram med en stjerneskruetrækker.)

HUOMAUTUS:

Virhetoimintojen estämiseksi liitä maadoitusjohto maaliittimeen näytetyllä tavalla. (Kivistä ristipääruuvi-meisselillä.)

Anslutning av yttre ljudkomponenter

- Anslutning till en skivspelare (eller MD-spelare)

Tilslutning af andre lydkomponenter

- Tilslutning af en pladespiller (eller MD-afspiller)

Erillisten audiolaitteiden liittäminen

- Liitäntä levysoittimeen (tai MD-soitin)

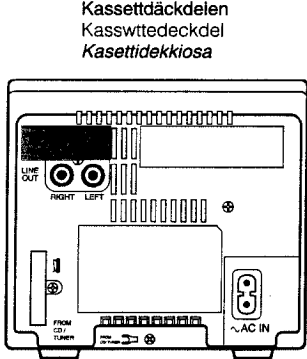

Kassettdäckdelen
Kasswtedeckdel
Kasettidekkiosa

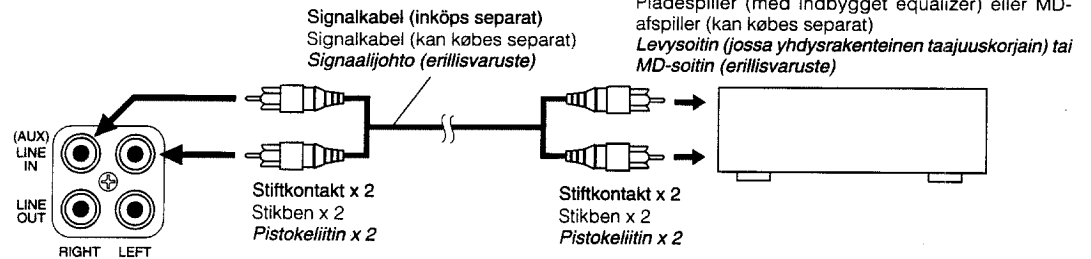

- Anslutning till en MD-spelare el.dyl. (analog utgång)

Vid inspelning av enhetens CD-spelare, kassettdäck eller radio på en yttre MD-spelare el.dyl., ska kabeln från enhetens linjeutgångar anslutas till de analoga ingångarna på en MD-spelare el.dyl.

- Tilslutning af en MD-afspiller etc. (analog udgang)

Ved optagelse fra dette apparats CD-afspiller, kassetdeck eller radio til en MD-afspiller, skal ledningen fra dette apparats udgangsterminaler tilsluttes til de analoge indgangsterminaler på MD-afspilleren etc.

- Liitäntä MD-nauhuriin tms. (analoginen lähtö)

Kun äänität tämän laitteen CD-soittimesta, kasettidekistä tai radiosta erillisellä MD-nauhuriin tms., liitä tämän laitteen linjan lähtöliittimistä tuleva johto MD-nauhurin tms. analogisiin tuloliittimiin.

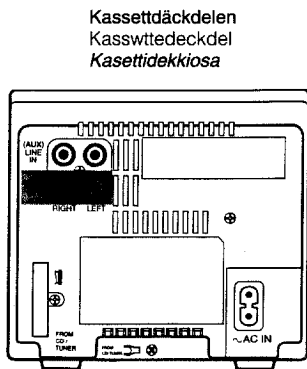

Kassettdäckdelen
Kasswtedeckdel
Kasettidekkiosa

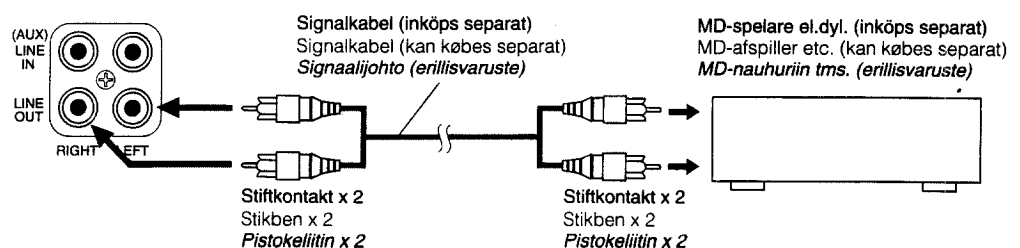

● **Anslutning till en MD-spelare el.dyl. (digital utgång)**

Det är möjligt att överföra en digital ljudsignal från enhetens CD-spelare direkt till en yttre MD-spelare el.dyl. försedd med en optisk ingång. I detta fall ska kabeln från enhetens optiska digitala CD-utgång anslutas till den optiska ingången på en MD-spelare el.dyl.

- En optisk digitalkabel (inköps separat) krävs för att utföra denna anslutning. Vi hänvisar till MD-spelarens el.dyl. bruksanvisning för närmare detaljer.

● **Tilslutning af en MD-optager etc. (digital udgang)**

Det er muligt at sende et digitalt lydssignal fra CD-afspilleren i dette apparat direkte til en tilsluttet MD-optager, der er udstyret med en optisk indgangsterminal. I dette tilfælde skal ledningen fra dette apparats CD optiske, digitale udgangsterminal tilsluttes den optiske indgangsterminal på MD-optageren etc.

- En optisk, digital ledning (kan købes separat) kræves til denne tilslutning. Se betjeningsvejledningen for MD-optageren etc. angående detaljer.

● **Liitântä MD-nauhuriin tms. (digitaalinen lähtö)**

On mahdollista välittää digitaalinen äänisignaali tämän laitteen CD-soittimesta suoraan erilliseen MD-nauhuriin tms., jossa on optinen tuloliitin. Liitä tällaisessa tapauksessa tämän laitteen CD-soittimen optisen digitaalilähtöliittimen johto MD-nauhurin tms. optiseen tuloliittimeen.

- **Tähän liitântään tarvitaan optinen digitaalijohto (erillisvaruste).** Katso tarkemmat tiedot MD-nauhurin tms. käyttöohjeista.

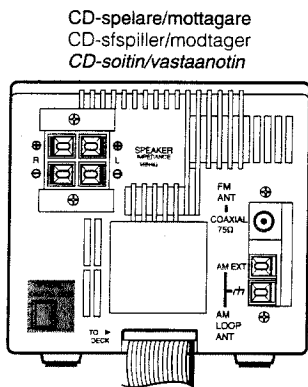

CD-spelare/mottagare
CD-sfspsiller/modtager
CD-soitin/vastaanotin

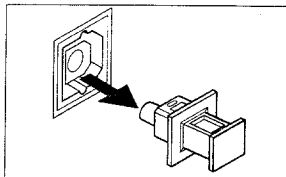

Ta av kontaktskyddet över det optiska uttaget innan den optiska digitalkabeln ansluts. Tilslut den optiske, digitale ledning til dette apparat, efter at terminaldækslet først er taget af den optiske terminal.
Liitä optinen digitaalijohto tähän laitteeseen otettuasi liittokannen ensin pois optisesta liittimestä.

DIGITAL OPTICAL OUT

Optisk digitalkabel (inköps separat)
Optisk digital ledning (kan købes separat)
Optinen digitaalijohto (erillisvaruste)

MD-spelare el.dyl. (inköps separat)
MD-optager etc. (kan købes separat)
MD-nauhuriin tms. (erillisvaruste)



Anm:

Vi hänvisar till bruksanvisningarna som medföljer de yttre komponenterna för detaljer om anslutning och hantering av dessa.

Bemærkning:

Vi henviser til de med de respektive apparater medfølgende betjeningsvejledninger angående tilslutningen af ekstra apparater og betjeningen af disse.

Huom!

Katso tarkat ohjeet erillisten laitteiden liittämistä ja käytöstä näiden laitteiden varusteisiin kuuluvista käyttöohjeista.

STRÖMFÖRSÖRJNING

STRØMFORSYNING

VIRRANSAAINTI

Anslutning av nätkabeln

- Anslut nätkabeln först efter att alla andra anslutningar utförts.

Tilslutning af netledningen

- Sæt ikke netledningen i forbindelsen, før alle andre tilslutninger er udført.

Verkkojohdon liitântä

- Kytke verkkojohto pistorasiaan vasta sitten, kun kaikki muut liitännät on tehty.

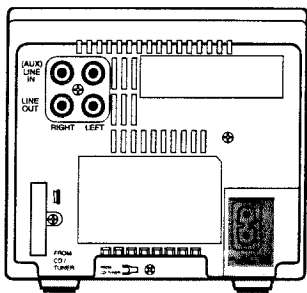

Kassettdäckdelen
Kassettedeckel
Kasettidekkiosa

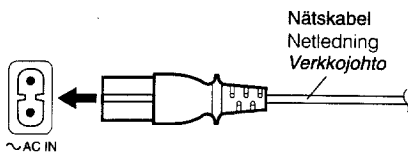

Nätskabel
Netledning
Verkkojohto

~ AC IN

OBSERVERA:

1. ANVÄND ENDAST JVC:S NÄTKABEL SOM MEDFÖLJER DENNA ENHET FÖR ATT UNDVIKA FEL ELLER SKADOR PÅ ENHETEN.
2. KOPPLA ALLTID BORT NÄTKABELN FRÅN VÄGGUTAGET NÄR DU GÅR UT ELLER NÄR ENHETEN INTE SKA ANVÄNDAS UNDER EN LÄNGRE PERIOD.

FORSIGTIG:

1. ANVEND KUN JVC NETLEDNINGEN DER FØLGER MED APPARATET. GØRES DETTE IKKE, KAN DET MEDFØRE FUNKTION-SPROBLEMER ELLER BESKADIGELSE AF APPARATET.
2. HUSK AT TAGE NETLEDNINGEN UD AF STIKKONTAKTEN NÄR DE ER UDE, ELLER NÄR APPARATET IKKE SKAL ANVENDES I EN LÆNGERE PERIODE.

HUOMAUTUKSIA:

1. JOTTA LAITE EI MENE EPÄKUNTOON EIKÄ VAHINGOITU, KÄYTÄ SITÄ AINA VAIN VARUSTEISIIN KUULUVALLA JVC-VERKKOJOHDOLLA.
2. OTA VERKKOJOHTO POIS PISTORASIESTA ULOS MENNESSÄSI TAI KUN LAITETTA EI AIOTA KÄYTTÄÄ PITKÄÄN AIKAAN.

Anm:

● Inställningen av timern/klockan raderas ur minnet när det uppstår ett strömavbrott eller när nätkabeln kopplas ur. Ställ in klockan på nytt när strömmen återställs.

Bemærkning:

● Hvis der indtræffer et strømsvigt eller netledningen tages ud af forbindelsen, vil timer/ur dataen blive slettet fra hukommelsen. Stil uret påny, når strømforsyningen er etableret igen.

Huom!

● Virtakatkon aikana ja verkkojohdon päästessä irti ajastin/kelloäädöt pyyhkiytyvät muistista. Säädä kelloaika uudelleen virran palattua.

CD-spelare/allmän del

CD-afspiller/general sektion

CD-soitin/yleinen osa

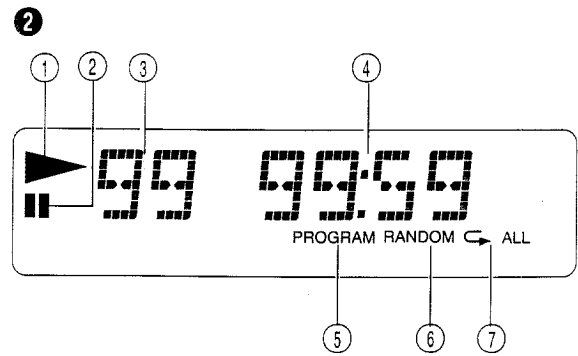
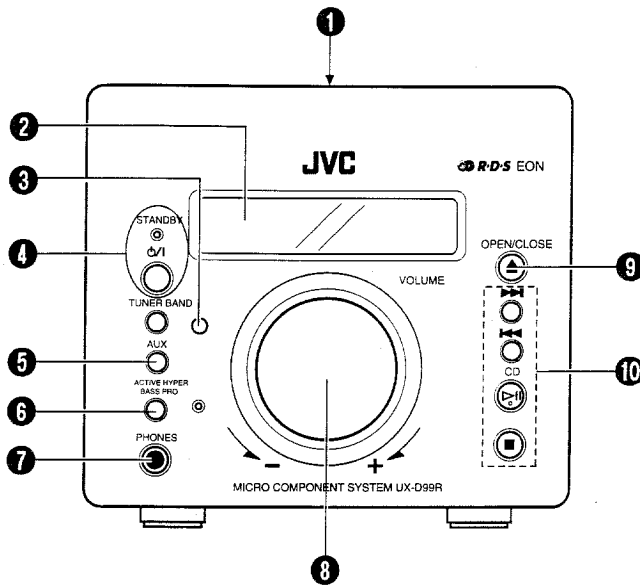

- 1 Skivhållare
- 2 Indikeringar i teckenfönstret
 - 1 Spelning (▶)
 - 2 Paus (||)
 - 3 Funktion/spårnummer
 - 4 Speltid
 - 5 Programmerad spelning (PROGRAM)
 - 6 Slumpmässig spelning (RANDOM)
 - 7 Repetering (↺ ALL)
- 3 Fjärrkontrollsensor
- 4 Strömbrytare (⏻/⏻) och strömberedskapsindikator (STANDBY)
- 5 Tangent för yttre källa (AUX)
- 6 Basförstärkningstangent och indikator (ACTIVE HYPER-BASS PRO)
- 7 Hörlursuttag (PHONES) (3,5 mm diam. stereomini)
Anslut hörlurar (impedans på 16 Ω till 1 kΩ) till detta uttag. Högtalarljudet kopplas bort automatiskt när hörlurar ansluts.
- 8 Volymratt (VOLUME)
- 9 Skivhållaröppnare/stängare (▲) (OPEN/CLOSE)
- 10 CD-spelarens driftstangenter
Söktangenter (CD SEARCH) (◀◀, ▶▶):
Tryck för att hitta början av ett spår och för att starta musiksökning framåt/bakåt.
Spel/paustangent (▷ ||):
Tryck för att starta skivspelning eller stoppa tillfälligt.
Stopp/raderingstangent (■):
Tryck för att stoppa skivspelning eller makulera programmerad spelning. Denna tangent används även för att välja CD-läget.

- 1 CD-holder
- 2 Displayrude
 - 1 Indikator for afspilning (▶)
 - 2 Pause-indikator (||)
 - 3 Funktions/spørnummer display
 - 4 Display for afspilningstid
 - 5 Indikator for programmodus (PROGRAM)
 - 6 Indikator for vilkårlig afspilning (RANDOM)
 - 7 Indikator for gentaget afspilning (↺ ALL)
- 3 Fjernbetjeningssensor
- 4 Tænd/sluk-knap (⏻/⏻) og standby-indikator (STANDBY)
- 5 Knap til tilsluttet udstyr (AUX)
- 6 Knap til aktiv hyperbas pro og tilhørende indikator (ACTIVE HYPER-BASS PRO)
- 7 Hovedtelefonjack (PHONES) (3,5 mm diam. stereo mini)
Tilslut en hovedtelefon (impedans 16 Ω til 1 kΩ) til denne jack. Højtalerlyden kobles automatisk ud, når hovedtelefonen er sat i forbindelse.
- 8 Lydstyrke-knap (VOLUME)
- 9 Åbne/lukke-knap til CD-holder (OPEN/CLOSE) (▲)
- 10 CD-betjeningsknapper
CD-søgeknap (CD SEARCH) (◀◀, ▶▶):
Tryk for at lokalisere begyndelsen af et spor og for at starte søgning i forlæns eller baglæns retning.
Afspilnings/pause-knap (▷ ||):
Tryk for at afspille en CD-plade eller stoppe pladen midlertidigt.
Stop/annulleringsknap (■):
Tryk for at stoppe CD-afspilningen eller annullere programmeret afspilning. Indstiller også CD-modus.

- 1 CD-pidin
- 2 Näyttöruutu
 - 1 Toiston merkkivalo (▶)
 - 2 Tauon merkkivalo (||)
 - 3 Toiminnon/raitonumeron näyttö
 - 4 Toistoajan näyttö
 - 5 Ohjelmointimuodon merkkivalo (PROGRAM)
 - 6 Hajasoiton merkkivalo (RANDOM)
 - 7 Uudelleensoiton merkkivalo (↺ ALL)
- 3 Kauko-ohjaimen tunnistinosa
- 4 Virtapainike (⏻/⏻) ja virran valmiustilan merkkivalo (STANDBY)
- 5 Lisävarusteiden painike (AUX)
- 6 Aktiivinen hyper-basso pro -painike (ACTIVE HYPER-BASS PRO) ja ilmainen
- 7 Kuulokeliitin (PHONES) (3,5 mm halk. stereomini)
Liitä kuulokkeet (impedanssi 16 ohmia - 1 k ohmi) tähän liittimeen. Ääni katkeaa kaiuttimista automaattisesti, kun kuulokkeet on liitetty.
- 8 Säätönuppi (VOLUME)
- 9 CD-pitimen (▲) aukaisu/kiinnipanopainike (OPEN/CLOSE)
- 10 CD-soittimen käyttöpainikkeet
CD-hakupainikkeet (CD SEARCH) (◀◀, ▶▶):
Paina raidan alun hakua ja eteen/taakse suuntautuvan hakutoiminnon käynnistystä varten.
Toiston/tauon painike (▷ ||):
Paina CD-levyn soittamista tai tilapäistä pysäyttämistä varten.
Pysäytys/poistopainike (■):
Paina CD-levyn soiton pysäyttämistä tai ohjelmoidun soiton lopettamista varten. Tämä kytkee myös CD-muodon.

Tuner/kassettdäckdelen

Tuner/kassettebåndoptager sektion

Viritin/dekkiosa

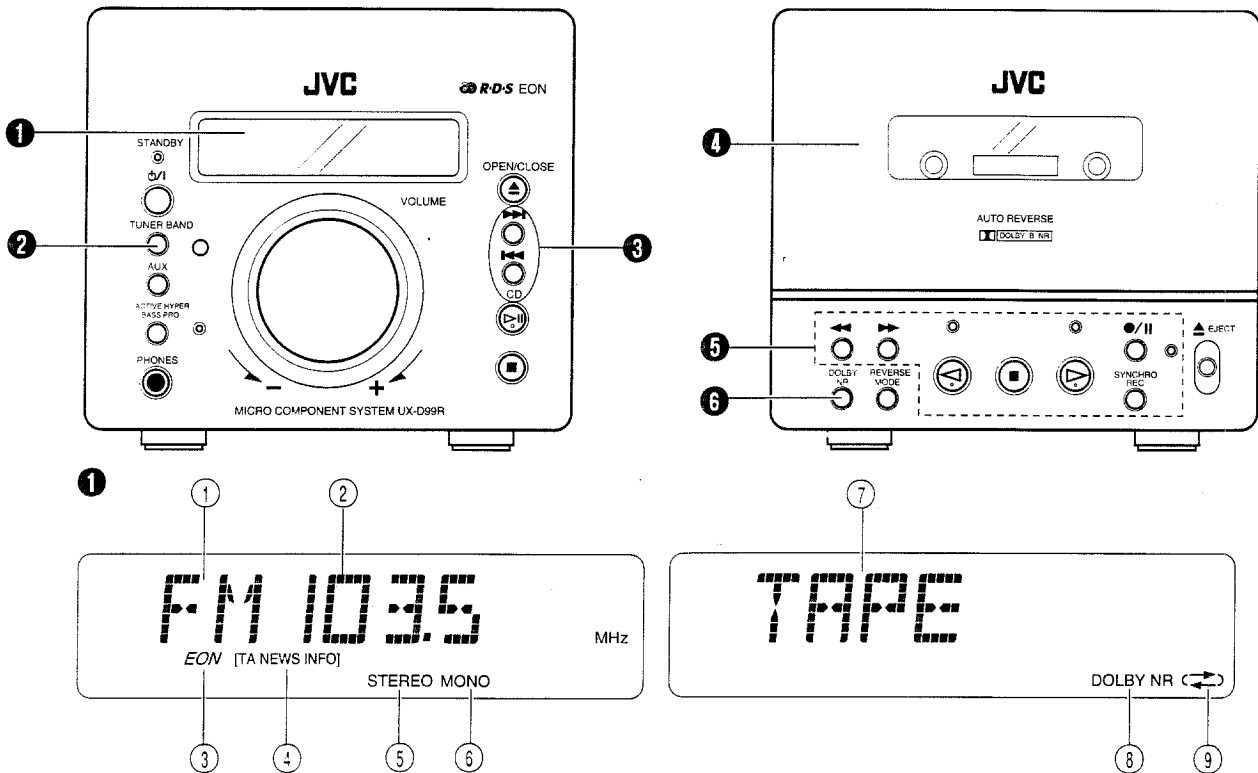

1 Indikeringar i teckenfönstret

- 1 Våglängd
- 2 Stationsfrekvens
- 3 Framhävning av annat nät (EON)
- 4 Indikeringar för programtyp (TA/NEWS/INFO)
- 5 Stereoljud (STEREO)
- 6 Monoljud (MONO)
- 7 Bandläge (TAPE)
- 8 Dolby brusreducering B (DOLBY NR)
- 9 Bandvändningsläge (↔/↔/↔)

● Se sidan 32 för inställning av klockan.

2 Tuner/våglängdsväljare (TUNER/BAND)

Tryck för att välja tunerläget.
Tryck för att välja önskad våglängd.

3 Stationsinställningstangenter (◀◀/▶▶)

4 Kassettfack

5 Kassettdäckets driftstangenter

◀◀ : Tryck för att snabbspola bandet från höger till vänster eller för att starta musiksökning.
▶▶ : Tryck för att snabbspola bandet från vänster till höger eller för att starta musiksökning.

↔ : Tryck för bandavspeling i motsatt riktning.

■ : Tryck för att stoppa bandet. Denna tangent väljer också läget TAPE.

▷ : Tryck för bandavspeling i framlänges riktning.

●/|| : Tryck för att ställa enheten på inspelning eller inspelningspaus.

SYNCHRO REC: Tryck för att starta synkroniserad CD-inspelning.

6 Tangent för Dolby brusreducering (DOLBY NR)

Slå på ON vid inspelning eller avspeling av band som använder brusreduceringssystemet.

1 Displayrude

- 1 Frekvensbånds-indikator
- 2 Radiofrekvens-display
- 3 Indikator för EON
- 4 Programtype (TA/NEWS/INFO) indikatorer
- 5 Stereo-indikator (STEREO)
- 6 Mono-indikator (MONO)
- 7 Display för båndmodus (TAPE)
- 8 Indikator för Dolby B støjreduktion (DOLBY NR)
- 9 Indikator för automatisk båndvending (↔/↔/↔)

● Se side 32 angående indstilling af uret.

2 Tuner/frekvensbånds-knap (TUNER/BAND)

Tryk for at vælger tuner-modus.
Tryk for at vælge frekvensbånd.

3 Op/ned-knapper til stationsindstilling (◀◀/▶▶)

4 Kasetteholder

5 Bånd-betjeningsknapper

◀◀ : Tryk for at hurtigspole båndet fra højre mod venstre eller for at starte melodisøgning.

▶▶ : Tryk for at hurtigspole båndet fra venstre mod højre eller for at starte melodisøgning.

↔ : Tryk for at afspille båndet i modsat retning.

■ : Tryk for at stoppe båndet. Indstiller også bånd-modus.

▷ : Tryk for at afspille båndet i forlæns retning.

●/|| : Tryk for at indstille apparatet til optage- eller optagepause-modus.

SYNCHRO REC: Tryk for at starte CD-synkroniseret optagelse.

6 Knap til Dolby støjreduktion (DOLBY NR)

Sæt i stilling ON ved optagelse eller afspilning med brug af støjreduktionssystemet.

1 Næyttöaruutu

- 1 Kaistan merkkivalo
- 2 Radiotaajuuden näyttö
- 3 EON-merkkivalo
- 4 Ohjelmatyypin (TA/NEWS/INFO) merkkivalot
- 5 Stereo- ja mono-merkkivalot (STEREO)
- 6 Mono- ja stereo-merkkivalot (MONO)
- 7 Nauhuri- ja nauha-merkkivalot (TAPE)
- 8 Dolby B-kohinanvaimennuksen merkkivalo (DOLBY NR)
- 9 Suunnanvaihtomuodon merkkivalo (↔/↔/↔)

● Katso sivulta 32 ohjeet kellon säädöstä.

2 Viritin/kaistan painike (TUNER/BAND)

Paina viritinmuodon valintaa varten.
Paina kaistan valintaa varten.

3 Virityspainikkeet (◀◀/▶▶)

4 Kasetinpidin

5 Kasettidekin käyttöpainikkeet

◀◀ : Paina nauhan oikealta vasemmalle tapahtuvaa pikakelausta tai musiikin selauksen käynnistystä varten.

▶▶ : Paina nauhan vasemmalta oikealle tapahtuvaa pikakelausta tai musiikin selauksen käynnistystä varten.

<1 : Paina nauhan kääntöpuolen toistoa varten.

■ : Paina nauhan pysäyttämistä varten. Tämä kytkee myös nauhuri- ja nauha-merkkivalot (TAPE).

▷ : Paina nauhan etupuolen toistamista varten.

●/|| : Paina laitteen kytkemiseksi äänitys- tai äänitystaukomuodolle.

SYNCHRO REC: Paina synkronoidun CD-äänityksen aloittamiseksi.

6 Dolby-kohinanvaimennuksen painike (DOLBY NR)

Aseta asentoon ON, kun toistaa tai äänittää nauhoja kohinanvaimennusjärjestelmää käyttäen.

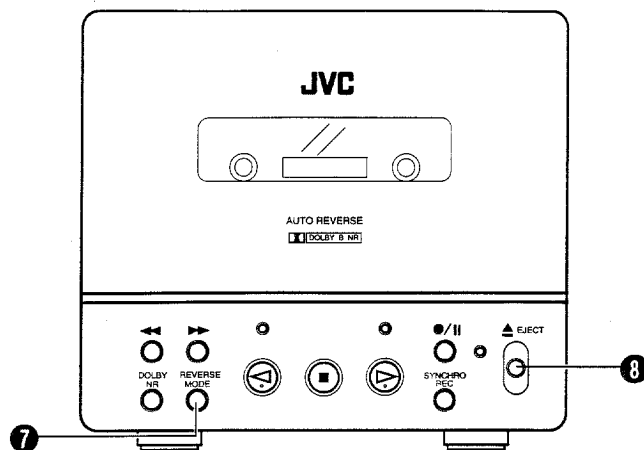

7 Omkopplare för bandvändningsläge (REVERSE MODE)

- ↔ : Inspelning eller avspelning av en sida
- ↔ : Inspelning eller avspelning av båda sidor
- ↔ : Kontinuerlig spelning

8 Kassettfacksöppnare (EJECT)

7 Omskifter til automatisk båndvending (REVERSE MODE)

- ↔ : Optagelse eller afspilning på den ene side
- ↔ : Optagelse eller afspilning på begge sider
- ↔ : Uafbrudt afspilning

8 Knap til kassetteudkast (EJECT)

7 Suunnanvaihtomuodon kytkin (REVERSE MODE)

- ↔ : Yhden puolen äänitys tai toisto
- ↔ : Kummankin puolen äänitys tai toisto
- ↔ : Jatkuva toisto

8 Poistopainike (EJECT)

FJÄRRKONTROLLEN

Föberedelser före användning

• **Isättning av batterier i fjärrkontrollen**

1. Ta av batterilocket på fjärrkontrollens baksida.
2. Sätt i två batterier av storlek "R6/AA (15F)".
 - Sätt i batterierna med polerna ⊕ och ⊖ vända enligt markeringarna i batterifacket.
3. Sätt tillbaka locket.

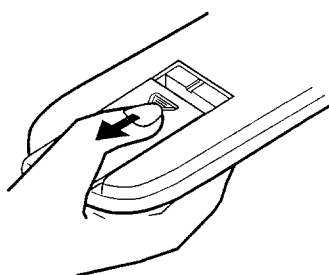

• **Batteribyte**

Det är dags att byta ut batterierna när fjärrstyrningen börjar bli ostadig eller när det effektiva styravståndet börjar bli allt kortare.

Att använda fjärrkontrollen

- Rikta fjärrkontrollen rakt mot fjärrkontrolldelen och använd den inom ett avstånd av cirka 7 m.
- Det effektiva styravståndet reduceras när fjärrkontrollen används i sned vinkel.
- Kontrollera att fjärrkontrolldelen inte utsätts för solsken eller annan skarp belysning.
- Kontrollera att det inte förekommer några hinder mellan fjärrkontrollen och fjärrkontrolldelen.

FJERNBETJENINGEN

Inden anvendelsen

• **Hvordan man sætter batterier i fjernbetjeningen**

1. Tag batteridækslet af på bagsiden af fjernbetjeningen.
2. Sæt to "R6/AA (15F)"-størrelse batterier i.
 - Sæt batterierne i så ⊕ og ⊖ svarer til indikeringen indeni batterirummet.
3. Sæt dækslet på igen.

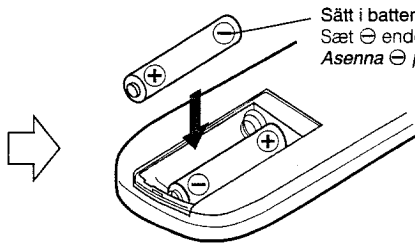

Sæt i batterierne med ⊖ polen først. Sæt ⊖ enderne ind først. Asenna ⊖ pææt ensin.

• **Udskiftning af batterier**

Batterierne skal skiftes ud med nye, når fjernbetjeningen bliver ustabil eller afstanden fra hvilken fjernstyring er mulig er blevet kortere.

Anvendelse af fjernbetjeningen

- Ret fjernbetjeningen mod modtagesensoren og brug den indenfor en afstand af 7 m.
- Fjernbetjeningens virkeafstand er kortere, hvis fjernbetjeningen bruges i en vinkel.
- Udsæt ikke modtagesensoren for kraftig, direkte sol eller andet skarpt lys.
- Sørg for, at der ikke er nogen forhindringer mellem modtagesensoren og fjernbetjeningen. Følgende kan udføres med fjernbetjeningen.

KAUKO-OHJAIN

Ennen käyttöä

• **Paristojen asennus kauko-ohjaimen**

1. Avaa kauko-ohjaimen takana olevan paristotilan kansi.
2. Asenna kaksi "R6/AA (15F)"-kokoista paristoa.
 - Varmista, että paristojen ⊕ ja ⊖ navat tulevat paristotilan merkintöjen mukaisesti.
3. Asenna kansi paikalleen.

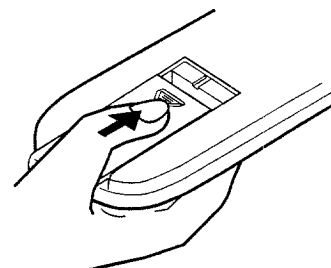

• **Pariston vaihto**

Kun kaukosäätimen toiminta muuttuu epävakaksi tai sen toimintaetäisyys lyhenee, vaihda paristot.

Kauko-ohjaimen käyttö

- Suuntaa kauko-ohjaimen tunnistimeen ja käytä noin 7 m:n alalla.
- Kauko-ohjaimen toiminta-ala on pienempi, jos sitä käytetään vinottain.
- Älä päästä kauko-ohjaimen tunnistimeen voimakasta auringonvaloa tai keinovaloa.
- Varmista, että kauko-ohjaimen tunnistimen ja itse kauko-ohjaimen välissä ei ole esteitä.

Följande operationer kan utföras med fjärrkontrollen.

- Kontrollera att fjärrkontrollens tangenter fungerar på rätt sätt och att du trycker på rätt tangent.

De følgende betjeninger kan udføres med fjernbetjeningen.

- Kontroller betjeningsknapperne omhyggeligt og brug dem rigtigt.

Seuraavat toiminnot voidaan suorittaa kauko-ohjaimella.

- Tarkista käyttöpainikkeiden toiminta huolellisesti ja käytä painikkeita oikein.

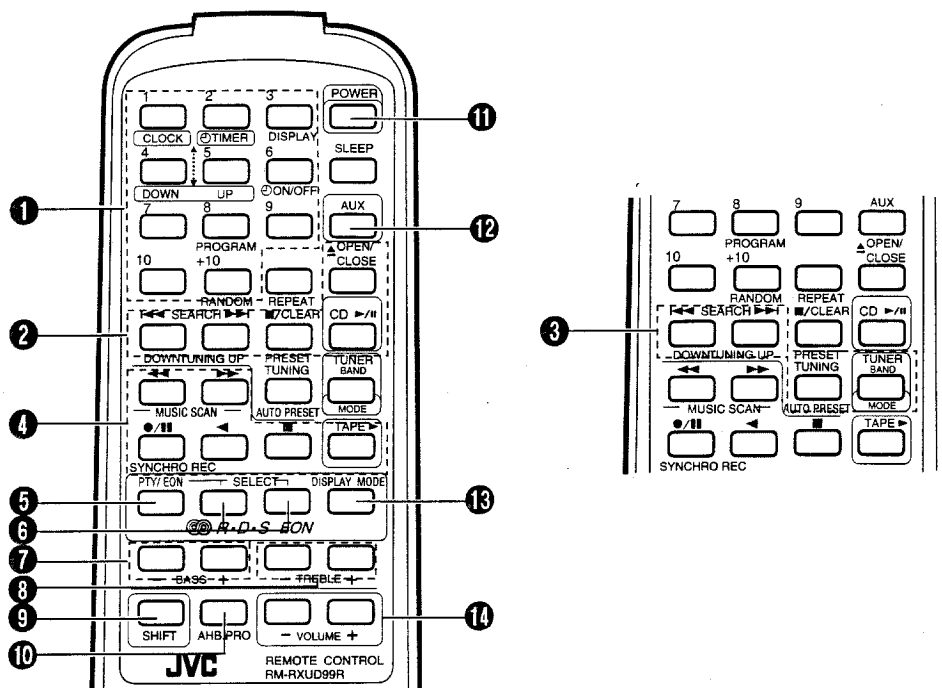

- Spårnummertangenter (Nr. 1 till Nr. 10, +10)
Stationsförvalstangenter (Nr. 1 till Nr. 10, +10)
- CD-spelarens driftstangenter
Skivhållaröppnare/stängare (▲) (OPEN/CLOSE)
Spel/paustangent (▶/||):
Tryck för att starta skivspelning eller stoppa tillfälligt.
Stopp/raderingstangent (■/CLEAR)
Söktangenter (SEARCH) (◀◀, ▶▶)
- Radions driftstangenter
Inställningstangenter (UP och DOWN)
Tangent för inställning av förvalsstationer (PRESET TUNING)
Tuner/våglängdsväljare (TUNER/BAND)
Tryck för att välja tunerläget.
Tryck för att välja önskad våglängd.
- Kassettdäckets driftstangenter
◀◀ : Tryck för att snabbspola bandet från höger till vänster eller för att starta musiksökning.
▶▶ : Tryck för att snabbspola bandet från vänster till höger eller för att starta musiksökning.
●/|| : Tryck för att ställa enheten på inspelning eller inspelningspaus.
◀ : Tryck för bandavspelning i motsatt riktning.
■ : Tryck för att stoppa bandet.
Denna tangent väljer också läget TAPE.
▶ : Tryck för bandavspelning i framlänges riktning.
- Programtyp/framhävning av annat nät (PTY/EON)
- Tangenter för programtyp/framhävning av annat nät (PTY/EON SELECT)
- Basreglage (BASS) (+, -)
(Kontrollomfång från -6 till 6.)
- Diskantreglage (TREBLE) (+, -)
(Kontrollomfång från -6 till 6.)
- Skifttangent (SHIFT)
- Basförstärkningstangent (ACTIVE HYPER-BASS (AHB) PRO)
- Strömbrytare (POWER)
- Tangent för yttre källa (AUX)
- Displaylägestangent (DISPLAY MODE)
- Volymreglage (VOLUME) (+, -)

- Spårnummerknapper (Nr. 1 till Nr. 10, +10)
Knapper til faste stationer (Nr. 1 till Nr. 10, +10)
- CD-betjeningsknapper
Åbne/lukke-knap til CD-holder (OPEN/CLOSE) (▲)
Afspilnings/pause-knap (▶/||):
Tryk for at spille en CD-plade eller for at stoppe afspilningen midlertidigt.
Stop/annullerings-knap (■/CLEAR)
Søgeknapper (SEARCH) (◀◀, ▶▶)
- Radio-betjeningsknapper
Op/ned-knapper (UP/DOWN)
Knap til faste stationer (PRESET TUNING)
Tuner/frekvensbånd-knap (TUNER/BAND)
Tryk for at vælger tuner-modus.
Tryk for at vælge frekvensbånd.
- Bånd-betjeningsknapper
◀◀ : Tryk for at hurtigspole båndet fra højre til venstre eller starte melodisøgning.
▶▶ : Tryk for at hurtigspole båndet fra venstre til højre eller starte melodisøgning.
●/|| : Tryk for at indstille komponenten til optagelse eller optagepause.
◀ : Tryk for at afspille båndet i modsat retning.
■ : Tryk for at stoppe båndet.
Indstiller også bånd-modus.
▶ : Tryk for at afspille båndet i forlæns retning.
- Knap til programtype/Information om andre stationer (PTY/EON)
- Vælgerknapper til programtype/information om andre stationer (PTY/EON SELECT)
- Bas-knapper (BASS) (+, -)
(Kontrolområde fra -6 til 6.)
- Diskant-knapper (TREBLE) (+, -)
(Kontrolområde fra -6 til 6.)
- Skifte-knap (SHIFT)
- Knap til aktiv hyperbas pro (ACTIVE HYPER-BASS (AHB) PRO)
- Tænd/sluk-knap (POWER)
- Knap til tilsluttet udstyr (AUX)
- Knap til displayfunktion (DISPLAY MODE)
- Lydstyrke-knapper (VOLUME) (+, -)

- Raitanumeropainikkeet (Nr. 1 - Nr. 10, +10)
Esiviritysasemien painikkeet (Nr. 1 - Nr. 10, +10)
- CD-soittimen käyttöpainikkeet
CD-pitimen (▲) aukaisu/kiinnipanopainike (OPEN/CLOSE)
Toiston/tauon painike (▶/||):
Paina CD-levyn soittamista tai tilapäistä pysäyttämistä varten.
Pysäytys/poistopainike (■/CLEAR)
Hakupainikkeet (SEARCH) (◀◀, ▶▶)
- Radion käyttöpainikkeet
Ylös ja alas painikkeet (UP ja DOWN)
Esivirityspainikkeet (PRESET TUNING)
Virittimen/kaistan painike (TUNER/BAND).
Paina virittimuodon valintaa varten.
Paina kaistan valintaa varten.
- Kasettidekin käyttöpainikkeet
◀◀ : Paina nauhan oikealta vasemmalle tapahtuvaa pikakelausta tai musiikin selauksen käynnistystä varten.
▶▶ : Paina nauhan vasemmalta oikealle tapahtuvaa pikakelausta tai musiikin selauksen käynnistystä varten.
●/|| : Paina laitteen kytkemiseksi äänitys- tai äänitystaukokuudolle.
◀ : Paina nauhan kääntöpuolen toistoa varten.
■ : Paina nauhan pysäyttämistä varten.
Tämä kytkee myös nauhurimuodon (TAPE).
▶ : Paina nauhan etupuolen toistamista varten.
- Ohjelmatyypin/muiden verkkojen korostus painike (PTY/EON)
- PTY/EON - valintapainikkeet SELECT
- Bassopainikkeet (BASS) (+, -) (Säätöala -6 - 6.)
- Diskanttipainikkeet (TREBLE) (+, -) (Säätöala -6 - 6.)
- Vaihtopainike (SHIFT)
- Aktiivinen hyper-basso pro -painike (ACTIVE HYPER-BASS (AHB) PRO)
- Virtapainike (POWER)
- Lisävarusteiden painike (AUX)
- Näyttömuodon painike (DISPLAY MODE)
- Äänenvoimakkuuden painikkeet (VOLUME) (+, -)

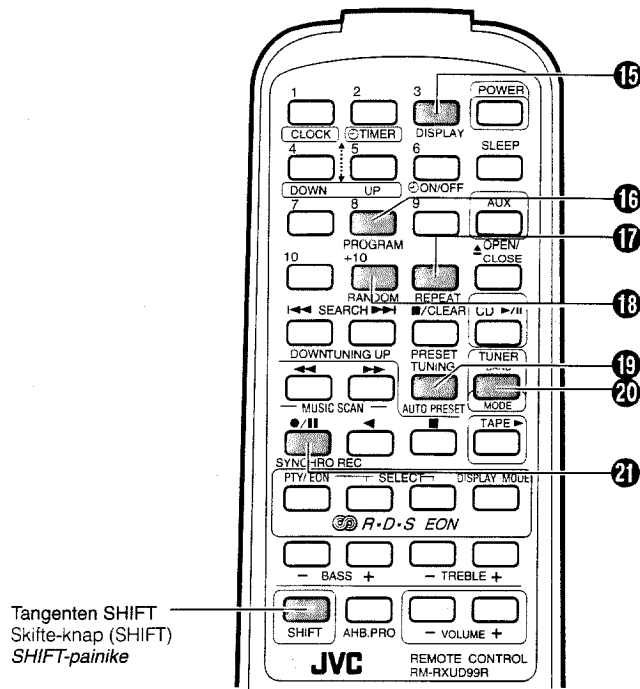

Tryck på följande tangenter medan tangenten SHIFT ④ hålls intryckt.

- 15 Displaytangent (DISPLAY)
Används för att uppvisa den gällande tiden.
- 16 Programtangent (PROGRAM)
- 17 Repeteringstangent (REPEAT)
- 18 Tangent för slumpmässig spelning (RANDOM)
- 19 Tangent för automatisk förinställning (AUTO PRESET)
- 20 FM-ljudväljare (FM MODE)
- 21 Tangent för synkroniserad inspelning (SYNCHRO REC)

Tryk på følgende knapper, mens SHIFT-knappen ④ holdes inde.

- 15 Display-knap (DISPLAY)
Til angivelse af klokkeslættet.
- 16 Program-knap (PROGRAM)
- 17 Knap til gentaget afspilning (REPEAT)
- 18 Knap til vilkårlig afspilning (RANDOM)
- 19 Knap til automatisk forindstilling (AUTO PRESET)
- 20 Knap til FM-modus (FM MODE)
- 21 Knap til synkroniseret indspilning (SYNCHRO REC)

Paina seuraavia painikkeita samalla, kun pidät SHIFT-painikkeen ④ painettuna alas.

- 15 Näyttöpainike (DISPLAY)
Käytetään oikean ajan näyttöön.
- 16 Ohjelmointipainike (PROGRAM)
- 17 Uudelleensoiton painike (REPEAT)
- 18 Hajasoiton painike (RANDOM)
- 19 Automaattisen esivirityksen painike (AUTO PRESET)
- 20 FM (ULA)-muodon painike (FM MODE)
- 21 Synkronisoidun äänityksen painike (SYNCHRO REC)

ATT SLÅ PÅ/AV STRÖMMEN

HVORDAN DER TÆNDES/SLUKKES FOR APPARATET

VIRRRAN KYTKENTÄ/KATKAISU

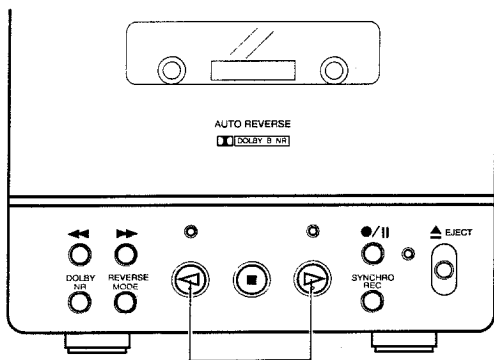

Speltangenter (\triangleleft, \triangleright)
Afspilningsknapper (\triangleleft, \triangleright)
Toistopainikkeet (\triangleleft, \triangleright)

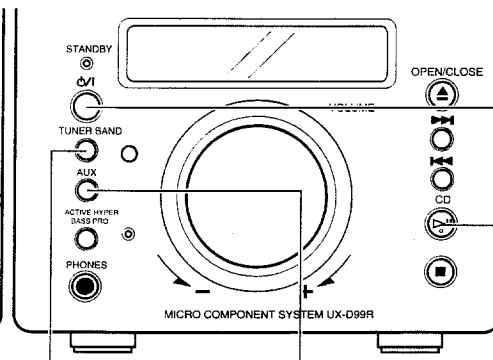

Tunertangent (TUNER)
Tunerknapp (TUNER)
Virtinpainike (TUNER)

Tangent för yttre källa (AUX)
Knap til tilsluttede lydkomponenter (AUX)
Lisälaitteen painike (AUX)

Strömbrytare (⏻/⏻)
Tænd/sluk-knap (⏻/⏻)
Virtapainike (⏻/⏻)

Spel/paustangent (>||)
Afspilnings/pause-knap (>||)
Toisto/taukopainike (>||)

Att slå på/av strömmen

- Slå på:



- Slå av:



Hvordan der tændes/slukkes for apparatet

- Tænde:

Indikatoren STANDBY sløcknar.
STANDBY-indikatoren slukker.
STANDBY-merkkivalo sammuu.

- Ljuset i teckenfönstret tänds.
- Displayet tændes.
- Näyttöruudun valo syytyy.

- Slukke:

Indikatoren STANDBY tænds.
STANDBY-indikatoren tændes.
Valmiustilan merkkivalo (STANDBY) palaa.

- Ljuset i teckenfönstret sløcknar och enbart klockan visas.
- Displayet slukker, og kun uret visas.
- Näyttöruudun valo sammuu ja vain kelloaika näkyy.

Virran kytkentä/katkaisu

- Kytentä:

- Katkaisu:

Direktspeling av önskad källa (COMPU PLAY)





Även då strömbrytaren står i läget STANDBY gör ett tryck på nedanstående tangent att strömmen slås på och den önskade källan väljs.

One touch betjening (COMPU PLAY)

Unset om apparatet er indstillet til STANDBY, vil et tryk på nedenstående knapper tænde for apparatet og vælge lydkilde.

Käyttö yhden näppäimen painalluksella (COMPU PLAY)

Vaikka virta on asennossa STANDBY, alla näytetyn painikkeen painaminen kytkee virran ja valitsee lähteen.

	Funktionsläge Funktionsmåde Toimintomuoto	Funktioner Betjeninger Käyttötoimet
	CD	CD-spelning startas om denna tangent trycks in då en CD-skiva är isatt. CD-afspilningen begynder, hvis der trykkes på denne knap med en CD-plade i afspilleren. <i>Kun tätä painiketta painetaan CD-levyn ollessa paikallaan, CD-soitto alkaa.</i>
 eller  tai	TAPE	Bandavspelning startas om denna tangent trycks in då ett band är isatt. Båndafspilningen begynder, hvis der trykkes på denne knap med et bånd i kassettedecket. <i>Kun tätä painiketta painetaan kasetin ollessa paikallaan, nauhan toisto alkaa.</i>
TUNER BAND 	TUNER	Tunern kopplas in om denna tangent trycks in. Tuneren aktiveres, hvis der trykkes på denne knap. <i>Kun painiketta painetaan, viritin kytketty.</i>
AUX 	AUX	En ljudkälla som anslutits till uttaget AUX kan aktiveras. En til AUX-terminalen tilsluttet lydkilde kan indkobles. <i>Voidaan kytkeä AUX-liittimeen liitetty äänilähde.</i>

Ljudkällan kopplas inte om när tangenten (▲) OPEN/CLOSE trycks in, men skivhållaren kan öppnas eller stängas.

Anm:

- Tryck alltid på strömbrytaren  för att slå av strömmen.
- Tangenten COMPU PLAY på fjärrkontrollen har samma funktion som motsvarande tangent på huvudenheten.

Når der trykkes på (▲) OPEN/CLOSE-knappen, skifter lyden ikke, men CD-holderen kan åbnes eller lukkes.

Bemærkninger:

- Husk at trykke på , når De slukker for komponenten.
- COMPU PLAY-knappen på fjernbetjeningen har den samme funktion som den modsvarende knap på selve komponenten.

Kun OPEN/CLOSE-painiketta (▲) painetaan, äänilähde ei muutu, mutta CD-pidin voidaan avata tai sulkea.

Huom!

- Kun katkaiset virran, muista painaa -painiketta.
- Kauko-ohjaimen COMPU PLAY-painike toimii samalla tavalla kuin vastaava painike päälaitteessa.

VOLYM, TONKLANG OCH ÖVRIGA REGLAGE

LYDSTYRKE-, TONE- OG ANDRE KONTROLLER

ÄÄNENVOIMAKKUUDEN, SÄVYN JA MUUT SÄÄTIMET

Volymreglage (VOLUME) (med fjärrkontrollen)
+ : Höjer volymnivån.
- : Sänker volymnivån.
(Kontrollomfång från VOL 0 till VOL 50.)

Lydstyrke-knapper (VOLUME) (med anvendelse af fjernbetjeningen)
+ : Bruges til at øge lydstyrken.
- : Bruges til at sænke lydstyrken.
(Kontrol-område fra VOL 0 til 50.)

Äänenvoimakkuuden painikkeet (VOLUME) (käytettäessä kauko-ohjainta)
+ : Käytä äänenvoimakkuuden suurentamiseen.
- : Käytä äänenvoimakkuuden pienentämiseen.
(Säätöala VOL 0 - VOL 50.)

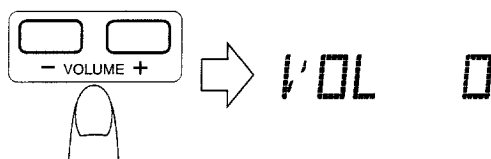

Bas/diskantreglage BASS/TREBLE (med fjärrkontrollen)
Tryck på respektive tangent för att justera bas- (BASS) eller diskantnivån (TREBLE). Nivån kan justeras från -6 till 6.

Bas/diskantknapper (BASS/TREBLE) (med brug af fjernbetjeningen)
Bas- og diskantniveauet indstilles ved at man trykker på den modsvarende knap. Niveauområdet er fra -6 til 6.

Basson/diskantin painikkeet (BASS/TREBLE) (kauko-ohjaimella)
Sääda basson tai diskantin taso painamalla vastaavaa painiketta. Taso voidaan säätää alalla -6 - 6.



Basförstärkningstangent (ACTIVE HYPER-BASS PRO)

Av (ON): Indikeringen ACTIVE HYPER-BASS PRO tänds. Ställ i detta läge för att bättre framhäva bastonerna.
På (OFF): Indikeringen ACTIVE HYPER-BASS PRO slocknar. Ställ i detta läge när basförstärkning inte krävs.

Knap til aktiv hyperbas pro (ACTIVE HYPER-BASS PRO)

Til (ON): ACTIVE HYPER-BASS PRO-indikatoren tændes. Sæt i denne stilling for at aktivere den aktive hyperbas pro lyd.
Fra (OFF): ACTIVE HYPER-BASS PRO-indikatoren slukker. Sæt i denne stilling, hvis den aktive hyperbas-lyd ikke er nødvendig.

Aktiivinen hyper-basso pro -painike (ACTIVE HYPER-BASS PRO)

Kytetty (ON): ACTIVE HYPER-BASS PRO merkkivalo palaa. Aseta tähän asentoon aktiivisen hyper-basso pro -äänien kytkemistä varten.
Katkaistu (OFF): ACTIVE HYPER-BASS PRO merkkivalo on sammunut. Aseta tähän asentoon, kun aktiivista hyper-baso pro -ääntä ei tarvita.

Smutsiga, skadade eller böjda skivor kan orsaka skador på enheten. Ge noga akt på det följande:

1. Användbara CD-skivor

Använd endast skivor försedda med detta märke.

2. Att observera vid hantering av CD-skivor

- Rör inte vid den reflekterande inspelningsytan.
- Fäst inte tejp eller papper på etikettsidan.
- Akta dig för att böja skivan.

3. Förvaring

- Sätt alltid tillbaka skivan i dess ask efter avslutad spelning.
- Utsätt inte CD-skivor för solsken, höga temperaturer från ett värmeelement el.dyl., fukt eller damm.

4. Rengöring av CD-skivor

- Torka av smuts, damm och fingeravtryck med en mjuk trasa innan skivan sätts i. Torka av skivan från mitten och utåt, inte i en cirkelrörelse.

- Använd aldrig thinner, bensin, skivreningsmedel eller antistatiska sprejer.

Vær opmærksom på følgende, eftersom snavsede og skæve CD-plader kan beskadige komponenten:

1. Brugbare CD-plader

Brug CD-plader med det viste mærke.

2. Angående håndtering af discen

- Undgå at røre ved den lysreflekterende, indspillede overflade.
- Klæb eller skriv ikke noget på siden med mærkaten.
- Undgå at bøje CD-pladen.

3. Opbevaring

- Husk at lægge CD-pladen tilbage i æsken, når den er taget ud af afspilleren.
- Undgå at udsætte CD-pladen for direkte sollys, stærk varme fra et varmeapparat etc., høj luftfugtighed eller støv.

4. Rengøring af discen

- Tør støv, snavs eller fingeraftryk af med en blød klud, før De sætter CD-pladen i til afspilning. CD-pladen skal tørres af fra midten og ud mod kanten.

- Brug aldrig fortynder, rensebenzin, pladerensmidler eller antistatisk spray.

Koska likaiset, vahingoittuneet ja vääntyneet CD-levyt saattavat vahingoittaa tätä laitetta, muista seuraavat seikat:

1. Oikeantyyppiset levyt

Käytä vain CD-levyjä, joissa on allakuvattu merkki.

2. Levyjen käsittely

- Älä kosketa levyn peilimäistä alapintaa.
- Älä liimaa tai kirjoita mitään tarrapuolelle.
- Älä taivuta CD-levyä.

3. Säilytys

- Laita levy takaisin koteloonsa otettuasi sen soittimesta.
- Älä jätä levyjä suoraan auringonpaisteeseen, lämpöpatterin lähelle, äläkä kosteaan tai pölyiseen paikkaan.

4. Levyjen puhdistus

- Pyyhi levystä pöly, lika ja sormenjäljet pehmeällä liinalla ennen sen asettamista soittimeen. Levyt pitää pyyhkiä säteen suunnassa keskeltä reunaan päin.

- Älä koskaan käytä laimenninta, bensiiniä, levynpuhdistusainetta tai antistaattista sumutetta.

- Att ta ur CD-skivan ur dess ask och sätta i den.
- Hvordan CD-pladen tages ud af æsken og sættes i.
- Levyn otto pois säilytyskotelosta ja paikalleen asettaminen.

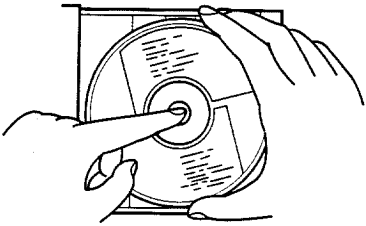

- Tryck på mitten och lyft ut.
- Tryk på midten og løft.
- Paina keskeltä ja nosta pois.

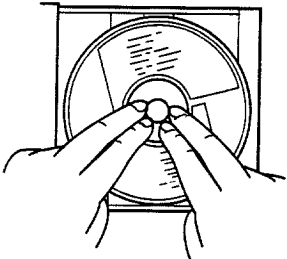

- Tryck för att sätta skivan på plats.
- Tryk CD-pladen godt på plads.
- Paina CD-levyn kiinnittämiseksi paikalleen.

- Hantering
- Korrekt behandling
- Käsittely

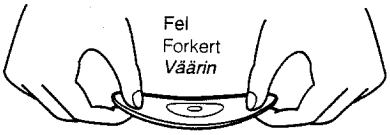

Fel
Forkert
Väärin

- Rengöring
- Rengøring
- Puhdistus

Rätt
Rigtigt
Oikein



Fel
Forkert
Väärin



**Att spela hela skivan**

Följande exempel förutsätter spelning av en CD-skiva med 12 spår och en total speltid på 48 minuter och 57 sekunder.

Utför åtgärderna i angiven ordning**Afspilning af hele CD-pladen**

I det følgende eksempel på afspilning af en hel CD-plade går man ud fra en CD-plade med 12 spor og en samlet spilletid på 48 minutter og 57 sekunder.

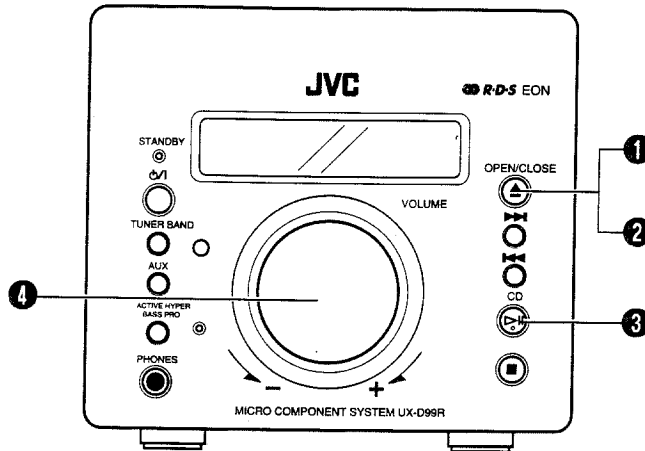
Betjen i den viste rækkefølge

- 1 Tryck för att öppna skivhållaren. (Strömmen slås på.)
- 2 Sätt i en skiva med etiketten vänd uppåt och stäng skivhållaren.
- 3 Tryck för att starta spelning.
- 4 Reglera.

Anm:

När skivhållaren stängs genom att trycka på tangenten ▷|| startas skivspelning så snart skivhållaren har stängts.

- Det går att spela 8 cm CD-skivor på denna enhet utan att använda en skivtillsats.

• Att stoppa mitt på skivan

Tryck på tangenten stopp/radering (■) för att stoppa pågående spelning.

• Att stoppa skivspelning tillfälligt

Tryck på tangenten ▷|| för att stoppa spelningen tillfälligt (indikeringen "||" tänds). Tryck igen för att fortsätta spelningen från punkten där pausen kopplades in.

Observera:

- Tryck på tangenten stopp/radering (■) för att byta skiva. Kontrollera att skivan har slutat rotera innan den tas ur.

Anm:

- Indikeringen "NO DISC" visas i teckenfönstret när ingen skiva är isatt. Indikeringen kan också dyka upp när en skiva satts i upp och ned.
- Följande indikering kan dyka upp när skivan är smutsig eller repig eller när den satts i upp och ned. Ta i så fall ur och kontrollera skivan, rengör vid behov, och sätt sedan i den på rätt sätt.

- Använd inte enheten vid extremt höga eller låga temperaturer. Rekommenderat temperaturområde är mellan 5°C och 35°C.
- Ta alltid ur skivan efter avslutad spelning.
- Sänk volymen om felspårning skulle inträffa.

- 1 Tryk for at åbne CD-holderen. (Komponenten tænder).
- 2 Sæt en CD-plade i med mærkatsiden opad og luk CD-holderen.
- 3 Tryk for at begynde afspilningen.
- 4 Juster.

Bemærkning:

Når CD-holderen lukkes ved tryk på ▷||-knappen, vil CD-afspilningen begynde, så snart CD-holderen er lukket.

- Det er muligt at spille 8 cm CD-plader uden at bruge adapter.

• Standsning af afspilningen midt på en CD-plade

Tryk på stop/annullerings-knappen (■), hvis der skal stoppes under afspilningen.

• Midlertidig standsning af en CD

Tryk på ▷||-knappen, hvis afspilningen ønskes stoppet midlertidigt. ("||" indikatoren tændes). Hvis knappen trykkes ind igen, vil afspilningen fortsætte fra det punkt, hvor den stoppedes midlertidigt.

Forsigtig:

- Tryk på stop/annullerings-knappen (■), hvis De ønsker at skifte CD-plade; kontroller, at CD-pladen er holdt helt op med at dreje, før De tager den ud.

Bemærkninger:

- Hvis der ikke er sat nogen CD-plade i, vil "NO DISC" blive angivet i displayruden. Denne angivelse kan også komme frem, hvis CD-pladen er lagt omvendt i.
- Den følgende indikering kan blive vist, når en CD-plade er tilsmudset eller ridset, eller når den vender forkert. Kontroller i så fald CD-pladen og rens den eller vend den om.

00 0000

- Anvend ikke apparatet ved meget høje eller lave temperaturer. Det anbefalede temperaturområde er fra 5°C til 35°C.
- Tag CD-pladen ud efter afspilningen.
- Sænk lydstyrken, hvis der forekommer fejlsporing under afspilning.

Koko CD-levyn soitto

Seuraavassa esimerkissä soitetaan 12 raidasta koostuva CD-levy, jonka soittoaika on 48 minuuttia 57 sekuntia.

Suorita toimenpiteet näytetyssä järjestyksessä

- 1 Paina CD-pitimen avaamiseksi. (Virta kytkeytyy.)
- 2 Aseta CD-levy paikalleen tarrapuoli ylöspäin ja sulje CD-pidin.
- 3 Paina soiton käynnistämiseksi.
- 4 Säädä.

Huom!

Kun CD-pidin suljetaan painamalla painiketta ▷||, CD-levy alkaa soida heti, kun CD-pidin menee kiinni.

- 8 cm CD-levyä voidaan soittaa tässä laitteessa ilman sovitinta.

• Pysäyttäminen kesken levyä

Soitto pysäytetään painamalla soiton aikana pysäytys/poisto (■)-painiketta.

• CD-soiton pysäyttäminen tilapäisesti

Soitto voidaan pysäyttää tilapäisesti painamalla painiketta (▷||). ("||" merkivalo syytyy.) Kun painiketta painetaan uudestaan, soitto jatkuu kohdasta, jossa se keskeytettiin.

Huomautus:

- Kun haluat vaihtaa levyn, paina pysäytys/poisto (■)-painiketta. Varmista, että levy on lakannut pyörimästä ennen kannen avaamista.

Huom!

- Kun laitteeseen ei ole asetettu CD-levyä, "NO DISC" näkyy näyttöruudussa. Tämä merkintä saattaa tulla näkyviin myös silloin, kun CD-levy on asetettu ylösalaisin.
- Seuraava merkintä saattaa näkyä levyn ollessa likainen tai naarmuinen tai jos se on asetettu ylösalaisin. Tarkasta levy ja aseta se paikalleen puhdistettuasi sen tai käännettyäsi sen oikein päin.

- Älä käytä laitetta erittäin kuumissa tai kylmissä paikoissa. Suositettu lämpö on 5°C – 35°C.
- Ota CD pois soiton jälkeen.
- Jos soiton aikana on seurantavirheitä, pienennä äänenvoimakkuutta.

Överhoppning

- Det är möjligt att under pågående spelning hoppa framåt till början av nästa spår eller bakåt till början av det nuvarande eller föregående spåret. Spelningen startas automatiskt när början av det önskade spåret hittats.

Att hoppa till nästa spår...

Tryck på tangenten ►► en gång för att hoppa till början av nästa spår.

Att hoppa till föregående spår...

Tryck på tangenten ◄◄ en gång för att hoppa till början av det nuvarande spåret och ytterligare en gång för att hoppa till början av det föregående spåret.

Sökning (att hitta den önskade punkten på skivan)

- Den önskade punkten på skivan kan lokaliseras genom att utföra snabbsökning framåt eller bakåt under pågående spelning.

Håll intryckt för musiksökning framåt.
Bliv ved med at trykke ved hurtig spoling i baglæns retning.
Paina jatkuvasti nopeaa taaksepäin tapahtuvaa etsintää varten.

- Håll tangenten intryckt. Sökningen startas långsamt och ökar sedan alltmer i hastighet.
- Ljudet kan höras på en låg volymnivå (cirka en fjärdedel av normal nivå) under sökning. Lyssna på ljudet och släpp tangenten när den önskade punkten hittats.

Direktval (med fjärrkontrollen)

- Tangenten ►/|| behöver inte användas när spelning från det önskade spåret startas med en av spårnummertangenterna. (Denna funktion kan ej användas under programmerad spelning.)

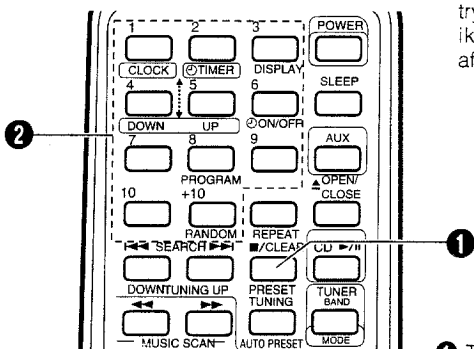

- 1 Tryck på tangenten ■/CLEAR för att välja CD-läget.

- 2 Välj det önskade spåret med spårnummertangenterna.

- Tryck på motsvarande spårnummertangent för att välja ett spår mellan 1 och 10.

- Tryck på tangenten +10 lämpligt antal gånger och sedan en spårnummertangent för att välja spår 11 eller högre. (Exempel: Tryck på tangenten +10 en gång och sedan spårnummertangent 10 för att välja spår 20.)

* Tangenten +10:

Numret ökar med 10 vid vart tryck på denna tangent. Tryck först på denna tangent för att välja tiotal och sedan på en spårnummertangent för att välja ental.

Overspring af afspilningen

- Under afspilning er det muligt at springe frem til begyndelsen af den næste spor eller tilbage til begyndelsen af sporet der er under afspilning, eller den foregående spor: når begyndelsen af den ønskede spor er blevet lokaliseret, påbegyndes afspilningen automatisk.

Lytning til den næste spor...

Tryk på ►►-knappen en gang, når der skal springes frem til begyndelsen af den næste spor.

Afspilning af det foregående spor...

Tryk på ◄◄-knappen for at gå direkte til begyndelse af det spor, der spilles. Tryk kort to gange for at gå til begyndelsen af det foregående spor.

Søgningsafspilning (til lokalisering af den ønskede position på CD-pladen)

- Den ønskede position kan lokaliseres ved anvendelse af søgning med hurtig fremspoling eller tilbagespoling, mens CD-pladen afspilles.



Håll intryckt för musiksökning framåt.
Bliv ved med at trykke ved hurtig spoling i forlæns retning.
Paina jatkuvasti nopeaa eteenpäin tapahtuvaa etsintää varten.

- Hold knappen trykket ned; søgningsafspilningen begynder langsomt, og hastigheden øges derefter gradvist.
- Da lyd med lav lydstyrke (ca. en fjerdedel af det normale niveau) kan høres i søgningsindstillingen, kan De foretage medhør og udløse knappen, når det ønskede sted findes.

Afspilning med direkte valg (med brug af fjernbetjeningen)

- Når der trykkes på en hvilken som helst af spornummerknapperne, vil afspilningen påbegyndes fra begyndelsen af den bestemte spor uden at det er nødvendigt at trykke på ►/||-knappen. (Denne funktion kan ikke anvendes under programmeret afspilning).

- 1 Tryk på ■/CLEAR-knappen for indstilling til CD-funktionen.

- 2 Bestem den ønskede spor ved anvendelse af spornummerknapperne.

- Tryk på spornummerknappen der svarer til sporets nummer, når spornumre fra 1 til 10 skal bestemmes.

- Når der skal bestemmes nummer 11 eller højere, skal der trykkes på +10 knappen det ønskede antal gange, og herefter på spornummerknappen. (Eksempel: Til bestemmelse af den 20. spor, skal der trykkes to gange på +10 knappen, og derefter på spornummerknappen 10.)

* +10 knappen:

Hver gang der trykkes på denne knap, øges nummeret med 10. Tryk først på knappen for indstilling af tiernes ciffer, og tryk derefter på spornummerknappen for indstilling af enernes ciffer.

Ohtussoitto

- *Soiton aikana on mahdollista siirtyä eteenpäin seuraavan kappaleen alkuun tai taaksepäin parhaillaan soivan tai edellisen kappaleen alkuun; kun haluttu kappale on löytynyt, soitto alkaa automaattisesti.*

Seuraavan raidan kuuntelu...

Paina painiketta ►► kerran, kun haluat siirtyä seuraavan raidan alkuun.

Edellisen raidan kuuntelu...

Parhailaan soivan raidan alkuun siirrytään painamalla painiketta ◄◄. Edellisen raidan alkuun päästään painamalla painiketta nopeasti kaksi kertaa.

Etsintäsoitto (halutun kohdan etsintä CD-levyltä)

- *Haluttu kohta voidaan etsiä käyttämällä nopeaa etsintää eteen tai taakse levyyn soidessa.*

- *Pidä painiketa painettuna; etsintäsoitto alkaa hitaasti ja nopeutuu sitten vähitellen.*

- *Etsinnän aikana kuuluu hiljainen ääni (noin neljännes tavallisesta tasosta), joten voit tarkkailla ääntä ja vapauttaa painikkeen löydettyäsi haluamasi kohdan.*

Suora soitto (kauko-ohjaimella)

- *Kun painat jotakin raitanumeropainiketta, soitto alkaa vastaavan raidan alusta. Painikkeen ►/|| painaminen ei ole tarpeen. (Tätä toimintoa ei voi käyttää ohjelmoidun soiton aikana.)*

- 1 Kytke sCD-muoto painamalla painiketta ■/CLEAR.

- 2 Määrittele raita raitanumeropainikkeilla.

- *Raidat 1-10 määritellään painamalla raidan numeroa vastaavaa raitanumeropainiketta.*

- *Raita 11 ja sitä suuremmat raidat määritellään painamalla painiketta +10 tarvittavan monta kertaa ja painamalla sitten raitanumeropainiketta. (Esimerkki: Raita nr. 20 määritellään painamalla painiketta +10 kerran ja painamalla sitten raitanumeropainiketta 10.)*

* +10 painike:

Joka kerta, kun tätä painiketta painetaan, numero suurenee 10:llä. Säädä ensin kymmenluku painamalla tätä painiketta ja sitten ykkösluku painamalla raitanumeropainiketta.

- **Att hoppa till ett annat spår under spelning**
Vid ett tryck på önskad spårnummertangent uppvisas detta spårnummer i teckenfönstret, och spelningen startas sedan från början av spåret.

Programmerad spelning (med fjärrkontrollen)

- Upp till 20 spår kan programmeras att spelas i önskad ordning.
Den totala speltiden för de programmerade spåren visas (upp till 99 minuter och 59 sekunder).
(Exempel: Att programmera spår 2 att spelas först, sedan spår 6, därefter spår 12 o.s.v.)

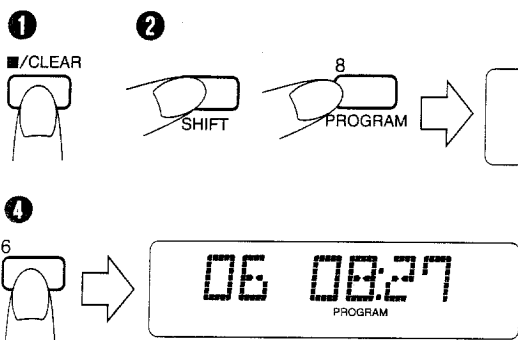

Att programmera det 12:e spåret
Programmering af den 12. spor
12:nne raidan ohjelmointi

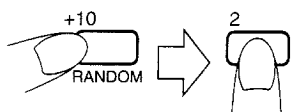

Den totala speltiden för de programmerade spåren visas.
Den samlede afspilningstid for programmerede spor vises.
Näytössä näkyy ohjelmoitujen raitojen soittoaika.

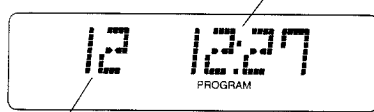

Det 12:e spåret
Den 12. spor
12. raita

- 1 Tryck på tangenten ■/CLEAR.
- 2 Håll tangenten SHIFT intryckt och tryck samtidigt på PROGRAM för att välja programläget.
• Släpp tangenten SHIFT.
- 3 Tryck för att välja önskat spårnummer.
- 4 Välj ut de övriga spåren med spårnummertangenterna.
- 5 Tryck på tangenten ►/|| när programmeringen är avslutad. Programmerad spelning startas.

Kontroll av programinnehållet...

Håll tangenten SHIFT intryckt och tryck samtidigt på PROGRAM.
Spåren uppvisas i den ordning de programmerats.



Spårnummer
Spårnummer
Raitanumero

Programföljdsnummer
Programrækkefølge-nummer
Ohjelmointijär jestyksen numero

- **Overspring af en anden spor under afspilning**

Hvis der trykkes på den ønskede spårnummerknop, viser displayet det ønskede spårnummer og afspilningen starter fra begyndelsen af den bestemte spor.

Programmeret afspilning (med brug af fjernbetjeningen)

- Der kan foretages programmering af op til 20 spor til afspilning i en hvilken som helst rækkefølge.
Den samlede afspilningstid for programmerede spor vises (op til 99 minutter, 59 sekunder).
(Eksempel: Når der foretages programmering af den anden spor til afspilning først, herefter den 6. spor, og den 12. spor, etc.)

- **Siirtyminen toiselle raidalle soiton aikana**
Kun painetaan haluttua raitanumeropainiketta, näyttö näyttää määritellyn raitanumeron ja soitto alkaa määritellyn raidan alusta.

Ohjelmoitu soitto (kauko-ohjaimella)

- 20 kappaletta voidaan ohjelmoida soimaan halutussa järjestyksessä.
Ohjelmoitujen kappaleiden soittoaika näkyy näytössä (99 minuuttiin 59 sekuntiin saakka).
(Esimerkki: 2. kappale ohjelmoidaan soimaan ensin, 6. kappale seuraavaksi ja sitten 12. kappale jne.)

Att välja det 2:a spåret
For at vælge spor nr. 2
2. raidan ohjelmointi

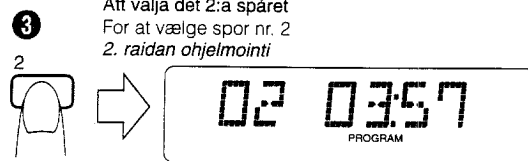

- 1 Tryk på ■/CLEAR-knappen.
- 2 Hold SHIFT-knappen inde og tryk samtidigt på PROGRAM-knappen for at indstille programmeringsfunktionen.
• Slip SHIFT-knappen.
- 3 Tryk til bestemmelse af det ønskede spårnummer.
- 4 Bestem de resterende spor ved at trykke på spårnummerknapperne.
- 5 Tryk på ►/||-knappen, når programmeringen er færdig. Den programmerede afspilning begynder.

- 1 Paina painiketta ■/CLEAR.
- 2 Kytke ohjelmointimuoto painamalla painiketta PROGRAM samalla, kun painat painiketta SHIFT.
• Vapauta SHIFT-painike.
- 3 Paina halutun raitanumeron määrittelemiseksi.
- 4 Määrittele muut kappaleet painamalla raitanumeropainikkeita.
- 5 Paina painiketta ►/||, kun ohjelmointi on suoritettu loppuun. Ohjelmoitu soitto alkaa.

Hvordan detaljerne i et program bekræftes...

Hold SHIFT-knappen inde og tryk samtidigt på PROGRAM-knappen; de programmerede spor vil blive angivet i den programmerede nummerorden.

Ohjelman yksityiskohtien varmistaminen...

Paina painiketta PROGRAM samalla, kun painat painiketta SHIFT; ohjelman kappaleet tulevat näkyviin ohjelmoidussa järjestyksessä.

Att radera de programmerade spåren...

Tryck på tangenten ■/CLEAR innan skivspelningen startas. Tryck på tangenten två gånger under pågående programmerad spelning. De programmerade spåren raderas också automatiskt när skivhållaren öppnas.

Sletning af de programmerede spor...

Tryk på ■/CLEAR-knappen, før CD-pladen spilles. Tryk to gange på denne knop under programmeret afspilning. Når CD-holderen åbnes, vil de programmerede spor automatisk blive slettet.

Ohjelmoitujen raitojen poisto...

Paina painiketta ■/CLEAR ennen CD-levyn soittamista. Ohjelmoidun soiton aikana paina tätä painiketta kaksi kertaa. Kun CD-pidin avataan, ohjelmoidut raidat pyyhkiytyvät automaattisesti pois.

Anm:

- Indikeringen för den totala speltiden slocknar om den totala speltiden för de programmerade spåren överskrider 99 minuter och 59 sekunder.
- Den totala speltiden för de programmerade spåren visas inte vid programmering av spårnummer 21 eller högre på en skiva som innehåller över 21 spår.

Repetering (med fjärrkontrollen)

Tryck på tangenten REPEAT före eller under spelning medan tangenten SHIFT hålls intryckt. Det går att repetera ett spår eller samtliga spår.

Det går att ange huruvida ett spår eller samtliga spår ska repeteras.

Vart tryck på tangenten REPEAT då SHIFT hålls intryckt ändrar repeteringsläget i ordningen från ett spår (⇐) till samtliga spår (⇐ ALL) och sedan till frånslaget läge.

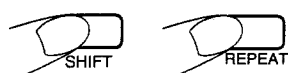

• Repetering av ett spår (⇐)

Det nuvarande spåret spelas gång på gång.

• Repetering av samtliga spår (⇐ ALL)

Alla spår eller alla programmerade spår på skivan spelas gång på gång.

Slumpmässig spelning (med fjärrkontrollen)

Tryck på tangenten RANDOM medan SHIFT hålls intryckt för att spela alla spåren på en skiva en gång i slumpmässig ordning.

Bemærkningerg:

- Hvis de programmerede spors totale spilletid overstiger 99 minutter og 59 sekunder, vil angivelsen af den totale spilletid slukke.
- Ved programmering af et spórnummer, der er højere end 21 på en plade, hvor der er flere end 21 spór, vil den totale spilletid for alle de programmerede spór ikke blive angivet.

Gentaget afspilning (med brug af fjernbetjeningen)

Tryk på REPEAT-knappen mens der trykkes på SHIFT-knappen før eller under afspilning. En enkelt spór eller alle spórene kan gentages.

Det kan bestemmes om en enkelt spór eller alle spór kan specificeres. Hver gang der trykkes på REPEAT-knappen mens der trykkes på SHIFT-knappen, skifter funktionen fra en enkelt spór (⇐), til alle spór (⇐ ALL), til slettefunktionen, i den nævnte rækkefølge.



• Gentagelse af et enkelt spór (⇐)

Det spór, der spilles, vil blive gentaget.

• Gentagelse af alle spór (⇐ ALL)

Alle spórene eller de programmerede spór på en CD-plade vil blive gentaget.

Afspilning i tilfældig rækkefølge (med brug af fjernbetjeningen)

Tryk på RANDOM-knappen, mens SHIFT-knappen holdes inde, og alle spórene på en CD-plade vil blive spillet en gang i vilkårlig rækkefølge.

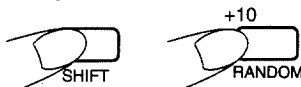

Huom!

- Jos ohjelmoitujen kappaleiden kokonaissoitto-aika ylittää 99 minuuttia 59 sekuntia, kokonaissoittoaajan merkintä katoaa.
- Kun yli 21 raitaa sisältävältä levyllä ohjelmoidaan numeroa 21 suurempi raita, kaikkien ohjelmoitujen raitojen kokonaissoittoaika ei näy.

Uudelleensoitto (kauko-ohjainta käyttämällä)

Paina REPEAT-painiketta painaessasi samalla SHIFT-painiketta ennen soittoa tai sen aikana. Yksi kappale tai kaikki kappaleet voidaan soittaa uudelleen.

Voit määrittellä haluatko soittaa uudelleen yhden kappaleen vai kaikki kappaleet. Joka kerta, kun painat REPEAT-painiketta SHIFT-painikkeen painalluksen aikana, soitotapa muuttuu yhdeltä kappaleelta (⇐) kaikille kappaleille (⇐ ALL) ja lopetukselle tässä järjestyksessä.

Slocknar
Sluttes
Sammu
Repetering kopplas ur.
Funktionen for gentaget afspilning gentages.
Uudelleensoitto loppuu.

• Yhden raidan uudelleensoitto (⇐)

Soiva raita soi uudelleen.

• Kaikkien raitojen uudelleensoitto (⇐ ALL)

CD-levyn kaikki raidat tai ohjelmoidut raidat soivat uudelleen.

Hajasoitto (kauko-ohjaimella)

Paina RANDOM-painiketta samalla, kun painat SHIFT-painiketta, ja kaikki CD-levyn raidat soivat kerran hajajärjestyksessä.

HANTERING AV KASSETTBAND

KORREKT BEHANDLING AF KASSETTBÅND

KASETTINAUHOJEN KÄSITTELY

Angående kassetband

1. Sladdriga band kan orsaka problem. Spänn bandet försiktigt med en penna el.dyl. såsom visas på bilden.
2. Vi rekommenderar att raderskyddsflikarna bryts av med en skruvmejsel el.dyl. för att skydda inspelningarna mot oavsiktlig radering. Fäst en bit tejp över hålen om du vill spela in nytt material på bandet.
3. Kassetter av längden C-120 kan orsaka fel och rekommenderas därför inte.

Kassettebånd

1. Et løst bånd kan give årsag til problemer. Stram båndet op med en blyant eller lignende som vist på illustrationen.
2. Fjern tappen (tappene) på kassetten med en skruetrækker eller lignende for at forhindre utilsigtet sletning af optaget materiale. Sæt tape over hullerne, hvis fornyet optagelse ønskes, efter at tappene er fjernet.
3. Anvendelse af C-120 kassetter kan ikke anbefales, da de ofte giver årsag til problemer.

Kassetteisætning

1. Tryk på EJECT (▲)-knappen for at åbne kassetteholderen.
2. Sæt et kassettebånd i som vist på illustrationen.
3. Luk kassetteholderen med et let tryk med hånden. Et klik angiver, at holderen er korrekt lukket.

Kasettinauhut

1. Löysä nauha saattaa aiheuttaa ongelmia. Kiristä nauha varovasti kynällä tms. kuvassa näytetyllä tavalla.
2. Jotta äänitystä ei voi pyyhkiä pois vahingossa, irrota liuska(t) ruuvimeisselillä tms. Peitä aukot teipillä, jos haluat poistaa äänityksen tai äänittää uudelleen sen jälkeen, kun liuskat on irrotettu.
3. C-120 nauhojen käyttöä ei suositella, koska nämä nauhat ovat alltiita virhetoiminnoille.

Kasettien asettaminen

1. Avaa kasetinpidin painamalla EJECT (▲)-painiketta.
2. Aseta kasetti paikalleen kuvassa näytetyllä tavalla.
3. Sulje kasetinpidin painamalla sitä varovasti. Varmista, että pidin napsahtaa, jolloin se on varmasti tiukasti kiinni.

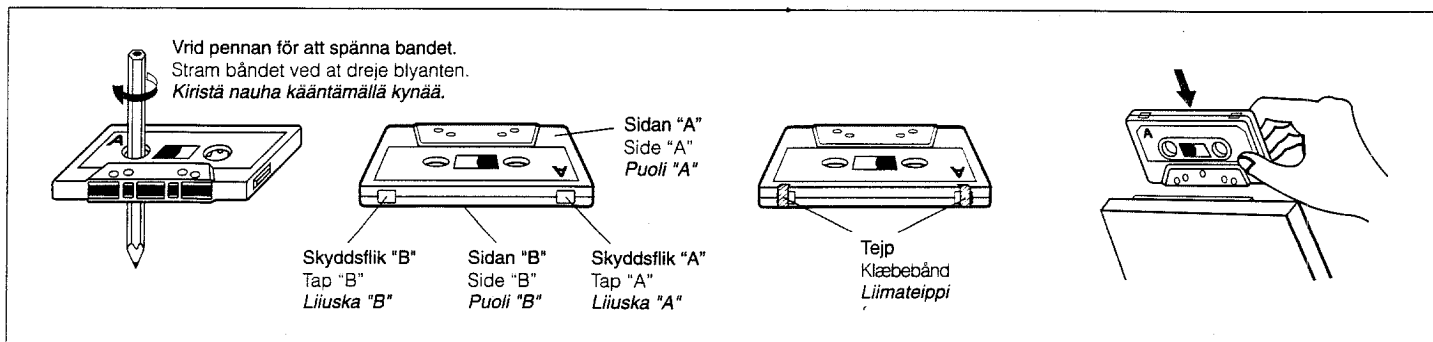

Anm:
Det kan bli svært att ta ur kassetten om strömmen slås av medan bandet löper. Slå i så fall på strömmen igen innan du försöker ta ur kassetten.

Automatisk bandtypsväljare

Denna enhet är försedd med en mekanism för automatiskt bandtypsval som kan särskilja olika typer av kassetter via avkänningshålen i kassetten. Efter att bandtypen identifierats ställs förspänning och utjämning in därefter.

- Kassetter med avkänningshål:
Metallband (EQ: 70 µs) Typ IV
Kromband (CrO₂) (EQ: 70 µs) Typ II
- Kassetter utan avkänningshål:
Normalband (EQ: 120 µs) Typ I

Bemærk:

Hvis De slukker for komponenten, mens båndet er i bevægelse, er det ikke sikkert, at kassetten kan tages ud. I et sådant tilfælde skal De tænde for komponenten igen før De tager kassetten ud.

Automatisk båndvælgermekanisme

Dette apparat er udstyret med en automatisk båndvælgermekanisme, der skelner mellem forskellige båndtyper ved hjælp af sensorhuller i kassetten. Når båndtypen er registreret, vil den rigtige formagnetisering og equalisation for båndet blive indstillet.

- Kassetter med sensorhuller:
Metalbånd (EQ: 70 µs) Type IV
CrO₂ (chrom) bånd (EQ: 70 µs) Type II
- Kassetter uden sensorhuller:
Normalt bånd (EQ: 120 µs) Type I

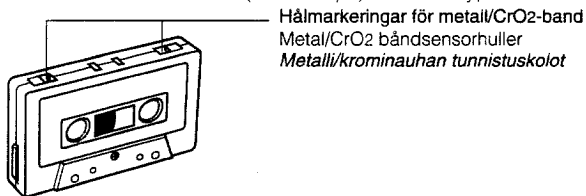

Huom!

Jos laitteesta katkaistaan virta soiton aikana, kasettia ei ehkä voi poistaa. Kytke virta uudelleen päälle ja poista kasetti.

Automaattinen nauhanvalintamekanismi

Tässä laitteessa on automaattinen nauhanvalintamekanismi, joka tunnistaa käytetyn nauhatyyppin kasetissa olevien tunnustuskolosten avulla. Kun nauhatyyppi on tunnistettu, laite säätää sille sopivat esimagnetoinnin ja taajuuskorjauksen.

- Kasetit, joissa on tunnustuskolot:
Metallinauha (EQ: 70 µs) Tyyppi IV
Krominauha (CrO₂) (EQ: 70 µs) ... Tyyppi II
- Kasetit, joissa ei ole tunnustuskoloja:
Normaalinauha (EQ: 120 µs) Tyyppi I

BANDAVSPELNING



AFSPILNING AF KASSETTEBÅND

KASSETTIEN KUUNTELU

Utför åtgärderna i angiven ordning

Gå frem i den viste rækkefølge

Suorita toimenpiteet näytetyssä järjestyksessä

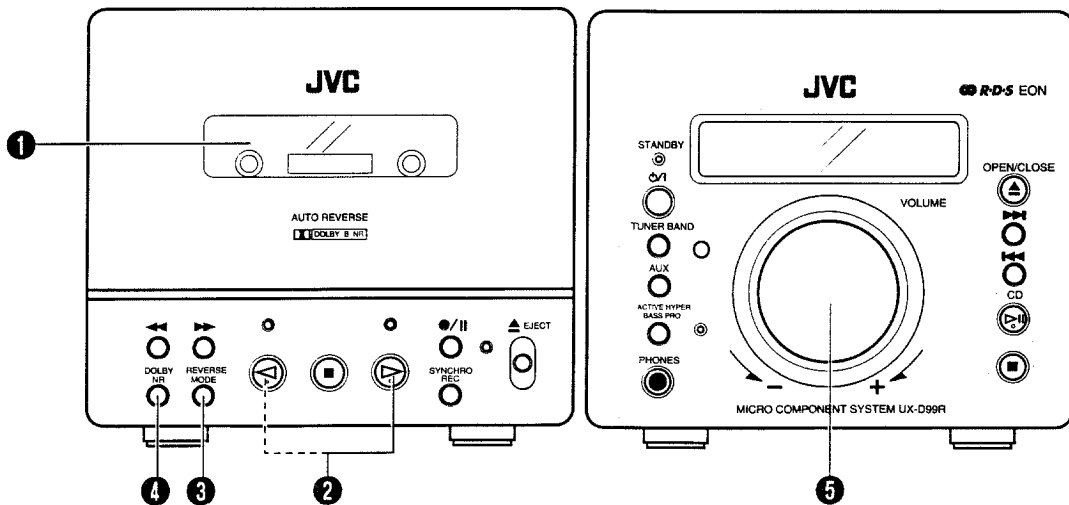

- 1 Sätt i ett kassetband med sidan A vänd utåt.
- 2 Tryck för att starta avspelning. (Strömmen slås på och läget TAPE kopplas in för att starta bandavspelning.)
- 3 Välj önskat bandvändningsläge (↔/↔/↔).
- 4 Ställ omkopplaren DOLBY NR i önskat läge.
- 5 Reglera.

- 1 Sæt et kassetband i med side A udad.
- 2 Tryk for at begynde afspilningen. (Der tændes for komponenten, og TAPE-funktionen aktiveres, hvorefter båndafspilningen begynder).
- 3 Vælg reverse-funktionen (↔/↔/↔).
- 4 Sæt DOLBY NR-omskifteren i den rigtige stilling.
- 5 Juster.

- 1 Aseta kasetti paikalleen niin, että A-puoli osoittaa ulos.
- 2 Paina soiton aloittamiseksi. (Virta kytkeytyy, nauhurimuoto (TAPE) kytkeytyy ja soitto alkaa.)
- 3 Valitse suunnanvaihtomuoto (↔/↔/↔).
- 4 Aseta DOLBY NR -kytkin tarvittavaan asentoon.
- 5 Säädä.

- Tryk på tangenter \triangleright eller \triangleleft når kassetten er isatt. Strømmen slås på og bandavspeling startas.
- Når bandet avspelas med bandvændningsomkopplaren i læget \rightleftarrows (avspeling av en sida) eller \leftrightarrow (avspeling av båda sidor), kommer bandet att stoppas automatiskt vid bandslutet efter en eller två sidor. När omkopplaren står i læget \rightleftarrows (kontinuerlig avspeling) spelas den ena bandsidan efter den andra ända tills du stoppar avspelingen.

- Tryk ganske enkelt på \triangleright eller \triangleleft knappen, når kassettebandet er sat i. Apparaten tænder, og afspilningen af båndet begynder.
- Når båndet spilles med funktionen for automatisk båndvending i stilling \rightleftarrows (afspilning af den ene side) eller stilling \leftrightarrow (afspilning af begge sider), vil båndet stoppe automatisk, når slutningen er nået, efter at den ene eller begge siderne er spillet. Når funktionen for automatisk båndvending er indstillet til \rightleftarrows (uafbrudt afspilning), vil den ene side blive spillet efter den anden, indtil De stopper funktionen.

- Kun kasetti on asetettu paikalleen, paina painiketta \triangleright tai \triangleleft . Virta kytkeytyy ja nauha alkaa soida.
- Kun nauhaa toistetaan suunnanvaihtomuodon ollessa säädettyinä \rightleftarrows (yhden puolen toisto) tai \leftrightarrow (molemman puolen toisto) -muodolle, soitto pysähtyy automaattisesti nauhan lopussa yhden puolen tai molemman puolen toiston jälkeen. Kun suunnanvaihtomuoto on säädetty muodolle \rightleftarrows (jatkuva soitto), nauha toistuu jatkuvasti puolelta toiselle, kunnes soitto pysäytetään.

Musiksökning







- Använd denna funktion för att hitta början av nuvarande eller nästa melodi.
- 1 Tryk på tangenter \triangleright eller \triangleleft för att starta avspeling.
 - 2 Tryk på tangenter $\blacktriangleright\blacktriangleright$ eller $\blacktriangleleft\blacktriangleleft$ för att starta musiksökning.

Musiksøgning

- Ved hjælp af musiksøgningens-finessen kan begyndelsen af det aktuelle eller næste spor lokaliseres.
- 1 Tryk på \triangleright eller \triangleleft knappen for at spille båndet.
 - 2 Tryk på $\blacktriangleright\blacktriangleright$ eller $\blacktriangleleft\blacktriangleleft$ for at udføre musiksøgning.

Musiikin selaus

- Musiikin selauksella voidaan etsiä parhaillaan soivan tai seuraavan kappaleen alku.
- 1 Paina painiketta \triangleright tai \triangleleft nauhan toistoa varten.
 - 2 Paina painiketta $\blacktriangleright\blacktriangleright$ tai $\blacktriangleleft\blacktriangleleft$ musiikin selausta varten.

	<ul style="list-style-type: none"> • Till början av nästa melodi. • Til begyndelsen af den næste melodi. • Seuraavan kappaleen alkuun 	<ul style="list-style-type: none"> • Till början av nuvarande melodi. • Til begyndelsen af den melodi, der er under afspilning. • Parhaillaan soivan kappaleen alkuun 	<p>Bandriktningsindikeringen blinkar två gånger, gång på gång, under musiksökning. Indikatoren for båndtransportretning blinker to gange gentagelsesvis under melodisøgning.</p> <p>Nauhasuunnan merkkivalo vilkkuu kaksi kertaa toistuvasti musiikin selauksen aikana.</p>
(Avspeling framåt (\triangleright)) (Afspilning i forlæns (\triangleright) retning) (Toisto eteenpäin (\triangleright))			 eller  tai 
(Avspeling i motsatt riktning (\triangleleft)) (Afspilning i baglæns (\triangleleft) retning) (Toisto taaksepäin (\triangleleft))			

- 3 Avspelingen startas automatiskt när början på den önskade melodin har hittats.
 - Upprepa steg 2 och 3 ovan för att hoppa över två eller fler melodier.

- 3 Når den ønskede melodi er fundet, begynder afspilningen automatisk.
 - Gentag trin 2 og 3 herover, hvis De vil springe to eller flere melodier over.

- 3 Kun haluttu kappale löytyy, toisto alkaa automaattisesti.
 - Kun haluat ohittaa kaksi tai useamman kappaleen, toista edellä mainitut vaiheet 2 ja 3.

Anm:

Funktionen för musiksökning fungerar kanske inte som den ska på nedanstående typer av band. Detta tyder inte på fel. Använd funktionen enbart med lämpliga typer av band.

- Band som innehåller melodier med långa pianissimo-stycken (väldigt stillsam musik) eller oinspelade avsnitt mellan melodierna.
- Band med korta oinspelade avsnitt.
- Band med en hög nivå av brus och störningar mellan melodierna.

Bemærk:

Det er ikke sikkert, at musiksøgningen fungerer korrekt, hvis de følgende typer bånd anvendes. Dette er ikke nogen fejlfunktion; brug kun musiksøgningens-finessen med passende bånd.

- Bånd med melodier, der har lange pianissimo-passager (meget stille afsnit) eller ikke-indspillede afsnit i melodierna.
- Bånd med korte uindspillede afsnit.
- Bånd med kraftig støj eller brum mellem melodierna.

Huom!

Seuraavanlaisilla nauhoilla musiikin selaus ei toimi oikein. Tämä ei ole oire viasta; käytä musiikin selausta vain sille soveltuvilla nauhoilla.

- Nauhat, joiden kappaleiden sisällä on pitkiä hiljaisia kohtia tai äänittämättömiä kohtia.
- Nauhat, joilla on lyhyitä äänittämättömiä kohtia.
- Nauhat, joiden kappaleiden välissä on korkeatasoista kohinaa tai huminaa.

Dolby brusreducering DOLBY NR

- Ställ omkopplaren DOLBY NR i önskat läge. Indikeringen DOLBY B NR tänds.

Anm:

Ljudkvaliteten försämrar om omkopplaren DOLBY NR ej står i samma läge under inspelning och avspeling.

Dolby støjreduktionssystem DOLBY NR

- Sæt DOLBY NR -omskifteren i den rigtige stilling. DOLBY B NR-indikatoren lyser.

Bemærkning:

Der kan ikke opnås optimal lyd-kvalitet, hvis der ikke anvendes den samme DOLBY-NR indstilling under optagelse og afspilning.

Dolby-kohinanvaimennusjärjestelmä DOLBY NR

- Sääda Dolby-kohinanvaimennus tarvittavalla tavalla. DOLBY B NR -merkkivalo syttyy.

Huom!

Parasta mahdollista äänenlaatua ei saada, jos äänityksessä ja toistossa käytetään eri Dolby NR -kytkimen asentoa.

Utför åtgärderna i angiven ordning

Gå frem i den viste rækkefølge

Suorita toimenpiteet näytetyssä järjestyksessä

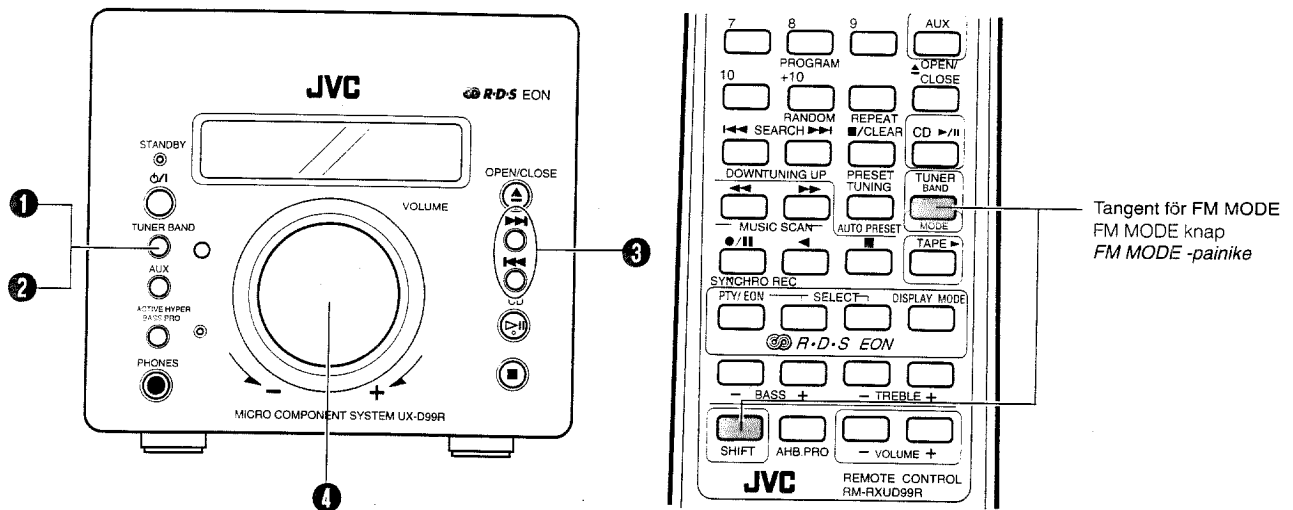

- 1 Tryck på tangenten TUNER/BAND.
 - Strömmen slås på och en våglängd och stationsfrekvens visas i teckenfönstret.
- 2 Välj önskad våglängd.
- 3 Ställ in önskad station.
- 4 Reglera.

- 1 Tryk på TUNER/BAND-knappen.
 - Der tændes for komponenten, og et frekvensbånd og en radiofrekvens vil blive angivet på displayet.
- 2 Vælg frekvensbånd.
- 3 Stil ind på den ønskede station.
- 4 Juster.

- 1 Paina painiketta TUNER/BAND.
 - Virta kytkeytyy ja kaista ja radiotaajuus näkyvät näytössä.
- 2 Valitse kaista.
- 3 Etsi haluttu asema.
- 4 Säädä.

FM-ljudväljare FM MODE (med fjärrkontrollen)

Automatiskt läge:

Ställ i detta läge för att lyssna på eller spela in en FM-sändning i stereo. Indikeringen STEREO tänds när ett FM-program i stereo mottages.

MONO:

Ställ i detta läge när FM-sändningen i stereo utsätts för störningar. Om en annan station ställs in i läget MONO kommer enheten att kopplas över till det automatiska läget.

• Stationssökning

Håll tangenten ◀◀ eller ▶▶ intryckt i en dryg sekund. Stationssökning aktiveras och den närmaste stationen i den valda riktningen ställs in automatiskt. Vid lyssning på AM flyttas frekvensen kontinuerligt från MV-bandet till LV-bandet, och vice versa.

• Manuell inställning

Vart tryck på tangenten ◀◀ eller ▶▶ gör att enheten genomsöker det nuvarande frekvensbandet. Inställningen görs i steg om 50 kHz för FM och 9 kHz för AM (MV/LV). Vid lyssning på AM flyttas frekvensen kontinuerligt från MV-bandet (522-1.629 kHz) till LV-bandet (144-288 kHz), och vice versa.

FM MODE-knap (med brug af fjernbetjeningen)

Auto-indstilling:

Sæt i denne stilling, når De lytter til eller indspiller en FM-stereoudsendelse. STEREO-indikatoren tændes, når FM-stereoudsendelse går igennem.

MONO:

Sæt i denne stilling, hvis FM-modtagningen er behæftet med støj. Apparatet indstilles automatisk til automatisk funktion, hvis der stilles ind på en anden station i MONO-funktion.

• Stationssøgning

Tryk på ◀◀- eller ▶▶-knappen i et sekund eller mere. Apparatet indstilles til stationssøgning med automatisk indstilling på den nærmeste station, således at udsendelsen kan høres. I AM-indstilling flytter frekvensen kontinuerligt fra MW- til LW-båndet og vice versa.

• Manuell stationsindstilling

Ved hvert tryk på ◀◀- eller ▶▶-knappen gennemløbes det aktuelle frekvensbånd. Stationsindstilling udføres i trin på 50 kHz for FM og 9 kHz for AM (MB/LB). I AM-indstilling flytter den indstillede frekvens kontinuerligt fra MB (522-1.629 kHz) til LB (144-288 kHz) og vice versa.

ULA-muodon painike (FM MODE) (kauko-ohjainta käyttämällä)

Automaattimuoto:

Valitse tämä tila, kun kuuntelet tai äänität ULA-stereolähetystä. ULA-stereolähettyksen vastaanoton aikana palaa STEREO-merkkivalo.

MONO:

Aseta tähän asentoon, jos ULA-stereovastaanotossa on kohinaa. Jos MONO-muodolla viritetään jollekin toiselle asemalle, laite kytkeytyy automaattisesti automaattimuodolle.

• Hakuviritys

Paina ◀◀ tai ▶▶ painiketta yhden sekunnin ajan tai kauemmin. Laite kytkeytyy hakuviritykselle lähimmän aseman automaattista viritystä varten, jotta lähetys kuuluu. AM:lla taajuus siirtyy jatkuvasti KA:lta PA:lle ja päinvastoin.

• Käsiviritys

Joka kerta, kun ◀◀ tai ▶▶ painiketta painetaan, laite virittää yhden vaiheen parhailaan valitulla taajuuskaistalla. Viritys tapahtuu 50 kHz:n vaiheissa ULA:lla ja 9 kHz vaiheissa AM:lla (KA/PA). AM:lla viritetty taajuus siirtyy jatkuvasti KA:lta (522-1.629 kHz) PA:lle (144-288 kHz) ja päinvastoin.

Tryck för att förflytta dig i riktning mot lägre frekvenser.
Tryk for at gå til lavere frekvenser.
Haku pienemmän taajuuden suuntaan.



Tryck för att förflytta dig i riktning mot högre frekvenser.
Tryk for at gå til højere frekvenser.
Haku suurremman taajuuden suuntaan.

Anm:

- Om stationssökning till en viss station inte är möjlig på grund av att signalen är för svag, utför manuell stationsinställning genom att hastigt trycka in en av tangenterna ◀◀ eller ▶▶.
- Den senast inställda frekvensen lagras i minnet när strömmen ställs på STANDBY eller ett annat läge (TAPE, CD eller AUX) väljs. Denna station ställs sedan in på nytt när strömmen slås på och tangenten TUNER/BAND trycks in.

Bemærkninger:

- Stil ind manuelt ved at trykke kort på ◀◀- eller ▶▶-knappen, hvis det ikke er muligt at stille ind på den ønskede station med søgefunktionen, fordi sendestationens signal er for svagt.
- Hvis apparatet er indstillet til STANDBY, eller en anden indstilling (TAPE, CD eller AUX) er valgt, vil den sidst indstillede frekvens blive lagret i hukommelsen. Når der igen tændes for apparatet og trykkes på TUNER/BAND-knappen, vil der blive stillet ind på den samme station.

Huom!

- Jos automaattinen asemanhaku ei löydä jotain haluamaasi heikkoa asemaa, käytä ◀◀ ja ▶▶ näppäimiä.
- Kun virta on valmiusasennossa (STANDBY) tai valitaan muu muoto (TAPE, CD tai AUX), viimeksi viritetty taajuus tallentuu muistiin. Kun virta taas kytetään ja painetaan painiketta TUNER/BAND, sama asema viritetty kohdalle.

Automatisk stationsförinställning (med fjärrkontrollen)

Denna funktion avsöker det nuvarande bandet, letar upp frekvenser som sänder signaler och lagrar automatiskt de 30 första frekvenserna för FM och 15 för AM (MV/LV) i minnet.

- Håll tangent SHIFT intryckt och tryck på AUTO PRESET. Frekvenserna för stationer som sänder signaler lagras automatiskt i minnet i stigande frekvensordning. (30 stationer för FM 15 stationer för AM (MV/LV).)

Automatisk indstilling af faste stationer (med brug af fjernbetjeningen)

Denne funktion afsøger det aktuelle frekvensbånd for at registrere sendesignalernes frekvenser, og indprogrammerer automatisk de første 30 FM- frekvenser og 15 AM (MW/LW) frekvenser i hukommelsen.

- Tryk på AUTO PRESET-knappen ind samtidigt med SHIFT-knappen. Frekvenserne for de stationer, der sender, kan automatisk indprogrammeres i hukommelsen i stigende frekvensrækkefølge. (30 stationer for FM-båndet og 15 stationer for AM (MB/KB) båndet.)

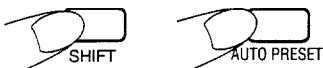

Automaattinen esiviritys (kauko-ohjaimella)

Automaattinen esiviritys (kauko-ohjaimella)
 Tämä toiminto selaa parhaillaan vastaanotettavan kaistan, tunnistaa taajuudet, joita käytetään signaalin lähetykseen ja tallentaa automaattisesti muistiin 30 ensimmäistä taajuutta ULA:lta ja 15 taajuutta AM:lta (KA/PA).

- Paina AUTO PRESET -painiketta samalla, kun painat SHIFT-painiketta. Signaaleja välittävien asemien taajuudet voidaan esivirittää muistiin automaattisesti suurenevassa järjestyksessä. (30 asemaa ULA:lta ja 15 asemaa AM:lta (KA/PA).

Stationsförinställning (med fjärrkontrollen)

30 stationer på FM-båndet och 15 stationer på AM-båndet (MV/LV) kan förinställas på följande sätt:

- Exempel: (Förinställning av en FM-station som sänder på 103,5 MHz i förvalstangent "15")

Forindstilling af stationer (med brug af fjernbetjeningen)

Der kan indstilles 30 faste stationer på FM-båndet og 15 stationer på AM (MB/LB) båndet således:

- Eksempel: (Forindstilling af en FM-station ved 103,5 MHz på forindstillingsknap "15")

Asemien tallennus pikavalinta-muistiin (kauko-ohjaimella)

30 asemaa ULA-kaistalta ja 15 asemaa AM (KA/PA) kaistalta voidaan esivirittää seuraavalla tavalla:

- Esimerkki: (ULA 103,5 MHz: llä lähettävän ULA-aseman tallennus pikavalintamuistiin "15")

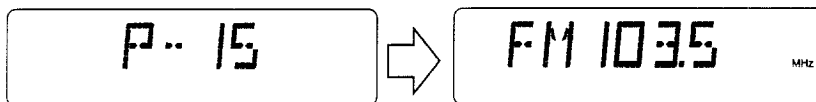
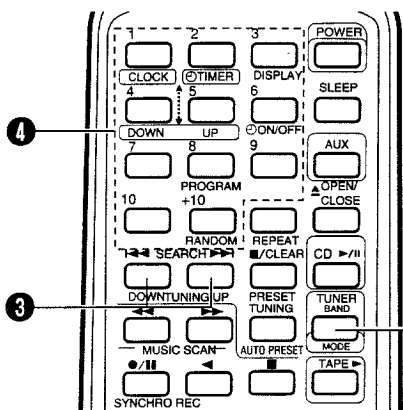

- 1 Tryck på tangenten TUNER/BAND.
 - 2 Välj FM-båndet med tangenten TUNER/BAND.
 - 3 Ställ in önskad station.
 - 4 Tryck på förvalstangent "+10" och håll sedan tangenten "5" intryckt i drygt 2 sekunder. (Stationen är lagrad när "15" börjar blinka i teckenfönstrets utrymme för förvalstation.)
- Upprepa det ovanstående för att förinställa övriga stationer och använd en annan förvalstangent varje gång.
 - Upprepa det ovanstående för det andra frekvensbandet.
 - Att ändra förvalstationer
 Ställ in den önskade stationen och utför steg 4 ovan.

- 1 Tryk på TUNER/BAND-knappen.
 - 2 Vælg FM-båndet med TUNER/BAND-knappen.
 - 3 Stil ind på den ønskede station.
 - 4 Tryk på forindstillingsknap "+10" og derefter på "5" i mere end 2 sekunder. (Når "15" blinker på displayet for forindstillede stationer, er stationen forindstillet).
- Gentag ovenstående for hver af de andre stationer og brug en anden forindstillingsknap hver gang.
 - Gentag ovenstående for andre bånd.
 - Ændring af de forindstillede stationer
 Udfør trin 4 ovenfor efter have stillet ind på den ønskede station.

- 1 Paina TUNER/BAND-näppäintä.
 - 2 Valitse ULA-alue TUNER/BAND-näppäimellä.
 - 3 Hae haluttu asema kuuluviin.
 - 4 Paina näppäintä "+10" ja sitten "5" yli 2 sekunnin ajan. (Kun "15" vilkkuu näytössä, asema on tallennettu pikavalintamuistiin.)
- Toista menettely muilla asemilla. Käytä aina eri muistipaikkaa.
 - Toista edellä mainitut toimenpiteet muita kaistoja varten.
 - Pikavalinta-asemien muuttaminen
 Suorita kohta 4 halutun aseman hakemisen jälkeen.

Anm:

- Den tidigare lagrade stationen raderas när en ny station lagras i samma förvalstangent. Den nya stationsfrekvensen ersätter därmed den gamla.
- Det kan uppstå vissa störningar om du använder fjärrkontrollen medan du lyssnar på ett AM (MV/LV)-program.

Bemærkninger:

- En gammel station slettes, når en ny indprogrammeres, da den nye stations frekvens erstatter den gamle frekvens i hukommelsen.
- Der kan forekomme støj, hvis fjernbetjeningen bruges, når der lyttes til en AM (MB/LB) udsendelse.

Huom!

- Aiemmin tallennettu asema pyyhkiytyy pois tallennettaessa uusi asema, koska uuden aseman taajuus tallentuu entisen taajuuden tilalle.
- Kauko-ohjaimen käyttö saattaa aiheuttaa häiriöitä AM-asemia (KA/PA) kuunneltaessa.

- Alla förvalsstationer raderas om nätkabeln kopplas ur eller om det uppstår ett strömavbrott som varar i över 24 timmar. Stationerna måste då lagras på nytt.

- Alle faste stationer i hukommelsen vil blive slettet, hvis netledningen er taget ud af forbindelse i mere end 24 timer. I sådanne tilfælde skal stationen indprogrammeres i hukommelsen igen.

- Kaikki esiviritetyt asemat pyyhkiytyvät pois, jos virtajohto irrotetaan tai jos esiintyy yli 24 tunnin pituinen virtakatko. Tallenna asemat tällöin muistiin uudelleen.

Inställning av förvalsstationer

(Med fjärrkontrollen)

- Stationerna måste ha förinställts i minnet innan denna funktion kan användas.

- 1 Tryck på tangenten TUNER/BAND.
 - 2 Välj frekvensband med tangenten TUNER/BAND.
 - 3 Tryck på tangenten PRESET TUNING för att välja önskad förvalstation.
(eller) Tryck på önskad förvalstangent (Nr. 1 till Nr. 10 och +10).
- Förvalstationsnumret och frekvensen som motsvarar den intryckta tangenten visas.

Användning av antenner

FM: Anslut den medföljande FM-matarantennen (se sidan 6).

AM (MV/LV): Justera positionen för AM-ramantennen (MV/LV).

Afstemning til forindstillede stationer

(Med brug af fjernbetjeningen)

- Stationerne må forindstilles før følgende kan udføres.

- 1 Tryk på TUNER/BAND-knappen.
 - 2 Vælg frekvensbånd med TUNER/BAND-knappen.
 - 3 Tryk på PRESET TUNING-knappen for at vælge den ønskede station.
(eller) Tryk på de påkrævede forindstillingsstationsknapper (Nr. 1 – Nr. 10, +10).
- Nummeret på den forindstillede station og den frekvens, der svarer til den indtrykkede knap, angives.

Anvendelse af antennerne

FM: Forbind den medfølgende FM antenneføder (se side 6).

AM (MB/LB): Indstil AM (MB/LB) rammeantennens retning.

Asemien pikavalinta

(Kauko-ohjaimella)

- Asemien pitää olla talletettu pikavalintamuistiin ennen tätä toimintoa.

- 1 Paina TUNER/BAND-näppäintä.
 - 2 Valitse kaista TUNER/BAND-näppäimellä.
 - 3 Valitse pikavalinta-asema painamalla painiketta PRESET TUNING.
(tai) Näppäile halutun pikavalinta-muistipaikan numero (1-10, +10).
- Näyttöön ilmestyy muistipaikan numero ja sitä vastaava taajuus.

Antennien käyttö

ULA (FM): Kytke mukana toimitettu ULA-sisääntenni (katso sivua 6).

AM (KA/PA): Säädä AM (KA/PA)-kehäantennin asento.

RDS (Radiodatasystem)

(Med fjärrkontrollen)

Användning av RDS (Radiodatasystem) för mottagning av FM-stationer

RDS gör det möjligt för FM-stationer att sända separata signaler tillsammans med de vanliga programsignalerna. Dessa signaler kan innefatta sådant som stationsnamn och information om programtypen som sänds, t.ex. sport eller musik. Denna enhet kan mottaga följande typer av RDS-signaler:

PS (stationsnamn):

visar vanligt förekommande stationsnamn.

PTY (programtyp):

visar programtypen som sänds.

RT (radiotext):

visar textmeddelanden som stationen sänder.

TA (trafikmeddelanden):

visar trafikmeddelanden som stationen sänder.

RDS (Radio Data System)

(Ved hjælp af fjernbetjeningen)

Modtagning af FM-stationer med anvendelse af RDS (Radio Data system)

RDS gør det muligt for FM-stationer at sende ekstra signaler sammen med deres almindelige programsignaler. F.eks. sender stationerne deres stationsnavn tillige med information om, hvilken type udsendelser, de sender, som f.eks. sport eller musik etc.

Dette apparat kan modtage de følgende typer RDS-signaler:

PS (program-service):

viser almindeligt kendte stationsnavne.

PTY (programtype):

viser typen af udsendelsen.

RT (radiotekst):

viser tekstmeddelelser, som stationen sender.

TA (trafikmeddelelser):

viser trafikmeddelelser, der sendes.

RDS (radiotietojärjestelmä)

(Kauko-ohjaimella)

Radiotietojärjestelmän (RDS) käyttö ULA-asemien vastaanottoon

RDS-järjestelmän avulla ULA-asetat voivat lähettää lisäsignaaleja tavallisten ohjelmasignaalien ohessa. Asemat voivat esim. lähettää asemanimet, tietoja siitä minkä tyyppistä ohjelmaa ne lähettävät kuten urheilua tai musiikkia jne.

Tämä laite voi ottaa vastaan seuraavantyyppiset RDS-signaalit:

PS (ohjelmapalvelu):

näyttää yleisesti tunnetut asemanimet.

PTY (ohjelmatyyppi):

näyttää ohjelmatyyppin.

RT (radioteksti):

näyttää aseman lähettämät tekstiviestit.

TA (liikennetiedotus):

näyttää meneillään olevat liikennetiedotukset.

Vilken information kan RDS-signaler förmedla?

Informationen som stationens RDS-signal sänder kan ses i teckenfönstret.

Att visa RDS-signaler i teckenfönstret:

Tryck på tangenten DISPLAY MODE medan du lyssnar på en FM-station.

Vart tryck på tangenten ändrar den uppvisade informationen i följande ordning:

Hviken information kan RDS-signalet give?

Displayet angiver RDS-signalinformation, som stationen sender.

Angivelse af RDS-signalerne på displayet:

Tryk på DISPLAY MODE-knappen, mens De lytter til en FM-station.

Ved hvert tryk på knappen, skifter displayet til visning af information i denne rækkefølge:

DISPLAY MODE

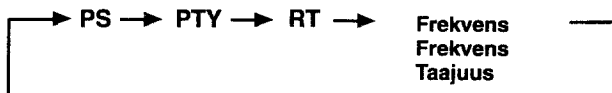

PS (stationsnamn):

"PS" visas under pågående sökning, och därefter uppvisas stationsnamnet. "NO PS" visas om ingen sådan signal sänds.

PTY (programtyp):

"PTY" visas under pågående sökning, och därefter uppvisas programtypen som sänds. "NO PTY" visas om ingen sådan signal sänds.

RT (radiotext):

"RT" visas under pågående sökning, och därefter uppvisas ett textmeddelande som stationen sänder. "NO RT" visas om ingen sådan signal sänds.

Stationsfrekvens:

Stationsfrekvensen visas (ingen RDS-service).

Anm:

- "PS" och "PTY" visas inte i teckenfönstret om sökningen avslutas omedelbart.
- Teckenfönstret visar enbart stationsfrekvensen om du trycker på tangenten DISPLAY MODE när du lyssnar på en AM-station (MV/LV).
- RDS används inte för AM-sändningar (MV/LV).

Angående tecknen som visas

När teckenfönstret visar PS-, PTY- eller RT-signaler:

- Enbart stora bokstäver visas.
- Teckenfönstret kan ej visa tecken med accenter. Ett "A" kan t.ex. vara ett "A" med accenter som Á, Â, Ã, Ä eller Å.

PS (program-service):

Under afsøgningen angives "PS", og derefter angives stationsnavnet. "NO PS" kommer frem, hvis der ikke sendes noget signal.

PTY (programtype):

Under søgningen kommer "PTY" frem, og derefter angives udsendelsestypen. "NO PTY" kommer frem, hvis der ikke sendes noget signal.

RT (radiotekst):

Under søgningen angives "RT", og derefter angives en tekstmeddelelse, der sendes af stationen. "NO RT" kommer frem, hvis der ikke sendes noget signal.

Stationsfrekvens:

Stationsfrekvens (ikke-RDS service)

Bemærk:

- Hvis søgningen slutter straks, vil "PS" og "PTY" ikke komme frem på displayet.
- Hvis De trykker på DISPLAY MODE-knappen, mens De lytter til en AM (MB/LB) station, vil displayet kun vise stationsfrekvensen.
- RDS er ikke disponibel for AM (MB/LB) udsendelser.

Om de viste karakterer

Når displayet angiver PS-, PTY- eller RT-signaler:

- Displayet angiver kun store bogstaver.
- Displayet kan ikke angive bogstaver med accent, f.eks. kan "A" repræsentere A'er som "Á, Â, Ã, Ä eller Å".

PS (ohjelmapalvelu):

Etsinnän aikana näkyy "PS" ja sen jälkeen aseman nimi. "NO PS" näkyy, jos signaalia ei lähetetä.

PTY (ohjelmatyyppi):

Etsinnän aikana näkyy "PTY" ja sitten lähetettävän ohjelman tyyppi. "NO PTY" näkyy, jos signaalia ei lähetetä.

RT (radioteksti):

Etsinnän aikana näkyy "RT" ja sitten aseman lähettämä tekstiviesti. "NO RT" näkyy, jos signaalia ei lähetetä.

Aseman taajuus:

Aseman taajuus (ei-RDS-palvelu)

Huom!

- Jos etsintä loppuu heti, "PS" ja "PTY" eivät tule näkyviin näyttöön.
- Jos painiketta DISPLAY MODE painetaan kuunneltaessa AM-asemaa (KA/PA), näyttö näyttää vain aseman taajuuden.
- RDS ei toimi AM-lähetyksillä (KA/PA).

Näkyvistä kirjaimista

Kun näyttö näyttää PS, PTY tai RT-signaalit:

- Näyttö näyttää vain isoin kirjaimin.
- Näyttö ei pysty näyttämään aksentilla varustettuja kirjaimia. Esimerkiksi "A" voi olla "Á, Â, Ã, Ä tai Å".

A	Á, Â, Ã, Ä, Å	K	K	U	Ú, Û, Ü, Û	0	0	#	*	,	<
B	B	L	L	V	V	1	1	+	+	,	>
C	Č, Ć, Ć	M	M	W	W	2	2	-	-	=	=
D	Đ	N	N, Ñ	X	X	3	3	,	,	\	\
E	É, Ê, Ë, È, È	O	Ó, Ô, Õ, Ö, Ø, Ø	Y	Y	4	4	,	,	,	,
F	F	P	P	Z	Z, Ž, Ž	5	5	/	/		
G	G	Q	Q			6	6	--	--		
H	H	R	R, Ř, Ř			7	7	-	-		
I	Í, Î, Ï, Ì, Ì	S	S, Ś, Ś			8	8	-	-		
J	J	T	T			9	9				

Programsökning med PTY-kod

En av fördelarna med RDS-service är möjligheten att hitta önskad programtyp genom att specificera en PTY-kod.

Programsökning med PTY- eller TA-kod:

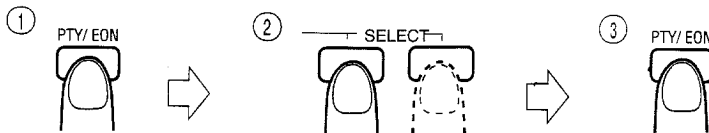

① Tryck på tangenten PTY en gång medan du lyssnar på en FM-station.

Indikeringen i teckenfönstret skiftar mellan "PTY" och "SELECT".

② Välj PTY-kod med tangenterna SELECT inom 10 sekunder.

Vart tryck på en tangent uppvisar programkategorierna i följande ordning:

NEWS ↔ AFFAIRS ↔ INFO ↔ SPORT ↔ EDUCATE ↔ DRAMA ↔ CULTURE ↔ SCIENCE ↔ VARIED ↔ POP M ↔ ROCK M ↔ M.O.R.M ↔ LIGHT M ↔ CLASSICS ↔ OTHER M ↔ TRAFFIC ↔ NEWS

③ Tryck åter på tangenten PTY inom 10 sekunder.

Indikeringen skiftar mellan "SEARCH" och den valda PTY-koden under pågående sökning.

Enheten söker genom 30 förinställda stationer och stoppar när en station som sänder den valda programtypen hittas, varpå denna station ställs in.

Att fortsätta sökningen efter det första stoppet:

Tryck åter på tangenten PTY medan indikeringarna i teckenfönstret blinkar. "NOT FOUND" visas om inget ytterligare program av samma typ kan hittas.

Att stoppa pågående sökning

Tryck på en av tangenterna eller reglagen för tunern om du vill stoppa sökningen.

Beskrivning av PTY-koder

NEWS: Nyheter
AFFAIRS: Mera djuplodande analyser av aktuella nyheter och händelser
INFO: Program om medicinsk service, väderrapporter o.dyl.
SPORT: Sportevenemang
EDUCATE: Utbildningsprogram
DRAMA: Radioskådespel
CULTURE: Program om nationell eller regionell kultur
SCIENCE: Program om naturvetenskap och teknik
VARIED: Övriga program som komedier, ceremonier o.dyl.
POP M: Popmusik
ROCK M: Rockmusik
M.O.R.M: Lättylssnad populärmusik
LIGHT M: Lättylssnad bakgrundsmusik
CLASSICS: Klassisk musik
OTHER M: Övriga typer av musik
ALARM: Nödfallssändningar
TRAFFIC: Sändningar som innefattar trafikmeddelanden
NONE: Odefinierad programtyp (går ej att söka efter.)

Søgning efter et program ved hjælp af PTY-koder

En af fordelene ved RDS-service er, at De kan finde en bestemt type udsendelse ved at specificere PTY-koderne.

Søgning efter en udsendelse med brug af PTY- eller TA-koder:

① Tryk en gang på PTY-knappen, mens De lytter til en FM-station.

Displayet skifter mellem angivelse af "PTY" og "SELECT".

② Vælg PTY-kode ved hjælp af SELECT-knapperne indenfor 10 sekunder.

Ved hvert tryk på knappen, viser displayet en kategori i denne rækkefølge:

NEWS ↔ AFFAIRS ↔ INFO ↔ SPORT ↔ EDUCATE ↔ DRAMA ↔ CULTURE ↔ SCIENCE ↔ VARIED ↔ POP M ↔ ROCK M ↔ M.O.R.M ↔ LIGHT M ↔ CLASSICS ↔ OTHER M ↔ TRAFFIC ↔ NEWS

③ Tryk igen på PTY-knappen indenfor 10 sekunder.

Under søgningen skifter displayet mellem visning mellem "SEARCH" og den valgte PTY-kode.

Apparatet afsøger 30 faste stationer og stopper, når det har fundet en station af den kategori, De har valgt, hvorefter den stiller ind på denne station.

For at fortsætte søgningen efter det første stop,

skal De trykke på PTY-knappen igen, mens indikeringerne blinker i displayet. "NOT FOUND" angives, hvis der ikke kan findes flere udsendelser af samme type.

Standstning af søgningen når som helst under processen

Anvendelse af en af tuner-betjeningsknapperne og -kontrollerne stopper søgningen.

Beskrivelse af PTY-koderne

NEWS: Nyheder
AFFAIRS: Programmer om aktuelle emner, der går i dybden med nyheder og aktuelle begivenheder
INFO: Programmer om lægestof, vejrbetretninger etc.
SPORT: Sportsbegivenheder
EDUCATE: Oplysende programmer
DRAMA: Hørespil
CULTURE: Programmer om national og regional kultur
SCIENCE: Programmer om naturvidenskab og teknologi
VARIED: Andre programmer som f.eks. komedier eller ceremonier
POP M: Popmusik
ROCK M: Rockmusik
M.O.R.M: Dansktoppen (også kaldet "let musik")
LIGHT M: Let musik
CLASSICS: Klassisk musik
OTHER M: Anden musik
ALARM: Ekstraudsendelser
TRAFFIC: Udsendelser med trafikmeddelelser
NONE: Udefinieret (kan ikke findes.)

Ohjelman etsiminen PTY-koodien avulla

Yksi RDS-palvelun eduista on se, että voit etsiä tietyn tyypisen ohjelman määrittelemällä PTY-koodin.

Ohjelma etsiminen käyttämällä PTY tai TA-koodeja:

① Paina painiketta PTY kerran kuunnellessasi ULA-ohjelmaa.

Näytössä vuorottelevat merkinnät "PTY" ja "SELECT".

② Valitse PTY-koodi SELECT painikkeilla 10 sekunnin kuluessa.

Joka kerta, kun painat tätä painiketta, näyttö näyttää jonkin luokitelman seuraavassa järjestyksessä:

NEWS ↔ AFFAIRS ↔ INFO ↔ SPORT ↔ EDUCATE ↔ DRAMA ↔ CULTURE ↔ SCIENCE ↔ VARIED ↔ POP M ↔ ROCK M ↔ M.O.R.M ↔ LIGHT M ↔ CLASSICS ↔ OTHER M ↔ TRAFFIC ↔ NEWS

③ Paina painiketta PTY taas 10 sekunnin kuluessa.

Etsinnän aikana näytössä vuorottelevat merkintä "SEARCH" ja valittu PTY-koodi.

Laite käy läpi 30 esiviritysasemaa ja pysähtyy löytäessään valitun luokituksen mukaisen aseman ja viritää sitten tälle asemalle.

Kun haluat jatkaa etsintää ensimmäisen pysähdysten jälkeen, paina painiketta PTY uudelleen näytön merkintöjen vilkkuessa. Jos ohjelmaa ei löydy, "NOT FOUND" tulee näkyviin näyttöön.

Etsinnän lopettaminen kesken milloin tahansa

Virittimen käyttöpainikkeiden ja säätimien käyttö pysäyttää etsinnän.

PTY-koodien kuvaus

NEWS: Uutiset
AFFAIRS: Asiaohjelmaa tarkemmin ajankohtaisista uutisista
INFO: Lääkäriin neuvoja, sääätiedotuksia jne.
SPORT: Urheilutapahtumia
EDUCATE: Koulutusohjelmia
DRAMA: Kuunnelmia
CULTURE: Ohjelmia paikallisista ja valtakunnallisista kulttuuritapahtumista
SCIENCE: Ohjelmia luonnontieteestä ja teknologiasta
VARIED: Muita ohjelmia kuten komedioita ja seremonioita
POP M: Pop-musiikkia
ROCK M: Rock-musiikkia
M.O.R.M: Musiikkia matkalle ("kevyttä kuunneltavaa")
LIGHT M: Kevyttä musiikkia
CLASSICS: Klassista musiikkia
OTHER M: Muuta musiikkia
ALARM: Häätätiedotuksia
TRAFFIC: Lähetyksiä, joilla on liikennetiedotuksia
NONE: Luokittelematon (tätä ei voi etsiä.)

Att skifta till ett annat program tillfälligt

EON (Enhanced Other Networks, d.v.s. framhävning av annat nät) är en annan praktisk RDS-funktion som gör det möjligt att temporärt skifta över till en annan station som sänder nyheter, trafikmeddelanden eller information (NEWS, TA eller INFO). Denna service kan bara utnyttjas för stationer som sänder RDS-sIGNALER (d.v.s. ej AM (MV/LV) och vissa FM-stationer).

- Det går inte att aktivera EON om en FM-station inte sänder EON-information.

Hvordan De skifter midlertidigt til en udsendelse af Deres ønske

EON (Enhanced Other Networks = information om andre stationer) er en anden praktisk RDS-service, der giver dette apparat mulighed for midlertidigt at skifte til en ønsket radioudsendelse (NEWS, TA eller INFO) fra den station, der er stillet ind på, undtagen hvis De lytter til en ikke-RDS station (alle AM (MB/LB) stationer og nogle FM-stationer).

- Hvis en FM-station ikke sender EON-information, kan EON ikke aktiveres.

Halutun ohjelman kuunteleminen väliaikaisesti

EON (muiden verkkojen korostus) on toinen kätevä RDS-palvelumuoto, jonka avulla tämä laite voi kytkeä väliaikaisesti halutulle ohjelmalle (NEWS, TA tai INFO) parhaillaan kuunneltavalta asemalta, paitsi jos parhaillaan kuunnellaan ei-RDS-asemaa (kaikki AM (KA/PA) asemat ja jotkut ULA-asemat).

- Jos ULA-asema ei välitä EON-tietoa. EON-toimintoa ei voi käynnistää.

Val av programtyp

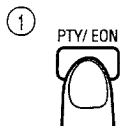

- 1 Tryck på tangenten EON två gånger då du lyssnar på en FM-station. Teckenfönstret visar alternativt "EON" och "SELECT".
- 2 Välj önskad programtyp med tangenterna SELECT inom 10 sekunder. Teckenfönstret visar programtypen i följande ordning:

Hvordan man vælger programtype

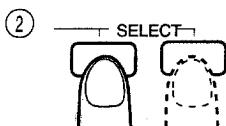

- 1 Tryk to gange på EON-knappen under modtagning af en FM-station. Visningen i displayet skifter mellem "EON" og "SELECT".
- 2 Vælg programtypen med SELECT-knapperne indefor 10 sekunder. Displayet viser en programtype i følgende rækkefølge:



Ohjelmatyyppin valinta



- 1 Paina painiketta EON kaksi kertaa kuunnelllessasi ULA-asemaa. Näytössä näkyvät vuorotellen merkinnät "EON" ja "SELECT".
- 2 Valitse ohjelmatyyppi painikkeilla (SELECT) 10 sekunnin kuluessa. Näyttö näyttää ohjelmatyypit seuraavassa järjestyksessä:

[TA]: Trafikmeddelanden
[NEWS]: Nyheter
[INFO]: Program om medicinsk service, väderrapporter etc.
[]: EON avslagen

- 3 Tryck åter på tangenten EON inom 10 sekunder för att bekräfta den valda programtypen. Indikeringen för vald programtyp tänds i teckenfönstret och enheten ställs på EON-beredskap.

- Indikeringen EON tänds när enheten ställs in på en station som förmedlar EON-information.

Fall 1: Om det inte förekommer någon station som sänder den valda programtypen
Stationen du lyssnar på fortsätter att sändas.

När en station börjar sända ett program av den valda programtypen, skiftas denna enhet automatiskt över till denna station. Programtypen (TA, NEWS eller INFO) indikeringen börjar blinka.

När programmet avslutas ställer denna enhet in den tidigare stationen på nytt, men enheten förblir i EON-beredskapsläget.

Fall 2: Om det förekommer en station som sänder den valda programtypen
Denna enhet ställer in stationen som sänder programmet. Programtypen (TA, NEWS eller INFO) indikeringen börjar blinka.

När programmet avslutas ställer denna enhet in den tidigare stationen på nytt, men enheten förblir i EON-beredskapsläget.

[TA]: Trafikmeddelelse
[NEWS]: Nyheder
[INFO]: Programmer med lægestof, vejruddsig etc.
[]: EON koblet ud.

- 3 Tryk på EON-knappen indenfor 10 sekunder igen for at indstille den valgte programtype. Indikatoren for den valgte programtype tændes i displayet, og apparatet indstilles til standby til EON.

- EON-indikatoren tænder, når der er indstillet på en station, der leverer EON-information.

Tilfælde 1: Hvis der ikke er nogen station, der sender den type udsendelse, De har valgt
Den radiostation, der modtages, vil fortsat blive modtaget.

Når en station begynder at sende det valgte program, vil dette apparat automatisk skifte til denne station. Programtype (TA, NEWS eller INFO) indikatoren begynder at blinke.

Når udsendelsen er forbi, vil dette apparat gå tilbage til den aktuelle station, men vil stadig stå standby til EON.

Tilfælde 2: Hvis der er en radiostation, der sender den type udsendelse, De har valgt
Dette apparat stiller ind på den station, der sender udsendelsen. Programtype (TA, NEWS eller INFO) indikatoren begynder at blinke.

Når udsendelsen er forbi, går dette apparat tilbage til den aktuelle station, men vil stadig stå standby til EON.

[TA]: Liikennetiedotus
[NEWS]: Uutiset
[INFO]: Ohjelmia lääkäripalveluista, säätiedotuksia jne.
[]: EON poissa päältä

- 3 Valitse ohjelmatyyppi painamalla painiketta EON 10 sekunnin kuluessa uudelleen. Valitun ohjelmatyyppin merkkivalo syttyy näyttöön ja laite kytkeytyy EON-valmiudelle.

- EON-merkkivalo syttyy silloin, kun viritetään asemalle joka lähettää EON-tietoa.

Tapaus 1: Jos mikään asema ei lähetä valitun tyyppistä ohjelmaa
Parhaillaan kuuluvan aseman lähetys jatkuu.

Kun jokin asema alkaa lähettää valitun tyyppistä ohjelmaa, tämä laite kytkee sille automaattisesti. Ohjelmatyyppi (TA, NEWS tai INFO) markkivalo alkaa vilkkua.

Kun ohjelma loppuu, tämä laite palaa takaisin alkuperäiselle asemalle, mutta pysyy yhä EON-valmiustilassa.

Tapaus 2: Jos jokin asema lähettää valitun tyyppistä ohjelmaa
Tämä laite viritää kyseistä ohjelmaa lähettävälle asemalle. Ohjelmatyyppi (TA, NEWS tai INFO) markkivalo alkaa vilkkua.

Kun ohjelma loppuu, tämä laite palaa alkuperäiselle asemalle, mutta pysyy yhä EON-valmiustilassa.

Anm:

- EON kopplas ur om funktionsväljaren ställs i ett annat läge (CD, TAPE, AUX) eller om strömmen slås av medan enheten står i EON-beredskapsläget. EON aktiveras inte om AM-bandet (MV/LV) har valts. EON ställs åter i beredskapsläget när FM-bandet kopplas in.
- Om någon av tangenterna DISPLAY MODE, UP/DOWN eller PRESET TUNING trycks in då EON är verksam (d.v.s. då enheten skiftat över från en station till en annan station som sänder den valda programtypen), kommer den tidigare stationen inte att ställas in på nytt när det aktuella programmet avslutas. Indikeringen för programtyp förblir dock tänd som ett tecken på att beredskapsläget för EON fortfarande är aktiverat.
- Koppla alltid ur EON när du inte vill använda EON, t.ex. när du ska spela in ett program. I annat fall kan det hända att EON skiftar över till en annan station mitt i inspelningen.
- När EON upptäcker en nödfallssignal kommer stationen som sänder denna signal att ges EON, och samtidigt börjar indikeringen EON att blinka; men indikeringen "ALARM" visas inte.

Observera:

Koppla ur EON om du märker att ljudet hoppar mellan stationen som ställts in av EON och den tidigare inställda stationen. Detta tyder dock inte på fel hos enheten.

Bemærk:

- Hvis EON er i standby-indstilling, og funktionen (CD, TAPE, AUX) skiftes eller der slukkes for apparatet, vil EON-indstillingen blive ophævet. Hvis frekvensbåndet er indstillet til AM (MB/LB), vil EON ikke blive aktiveret. Hvis frekvensbåndet indstilles til FM igen, vil EON blive indstillet til standby.
- Hvis EON er igang (dvs. at den valgte programtype modtages fra radiostationen) og hvis der trykkes på DISPLAY MODE, UP/DOWN eller PRESET TUNING, vil stationen ikke skifte tilbage til den aktuelle station, uanset om programmet slutter. Programtype-indikatoren forbliver i displayet som tegn på, at EON er i standby-indstilling.
- Når EON er i standby-indstilling og en radioudsendelse er ved at blive optaget, skal De være forsigtig, fordi EON kan nemt blive aktiveret og et andet program end det ønskede kan blive optaget. Annuller EON-indstillingen hvis den ikke er påkrævet.
- Hvis alarmsignalet registreres af EON, vil den station der sender alarmer, have modtageprioritet, på hvilket tidspunkt EON-indikatoren blinker; "ALARM" angives ikke.

Forsigtig:

Annuller EON-indstillingen, hvis lyden skifter frem og tilbage mellem den station, der er stillet ind på af EON-funktionen, og den aktuelle station. Dette er normalt og betyder ikke, at der er noget i vejen med apparatet.

Huom!

- Jos EON on valmiustilassa ja toiminnon kytkintä (CD, TAPE, AUX) muutetaan tai virta katkaistaan, EON-muoto vapautuu. Jos kaistaksi on valittu AM (KA/PA), EON ei kytkeydy. Kun kaistaksi valitaan taas ULA, EON kytkeytyy valmiustilaan.
- Jos EON toimii (siis valitun tyyppisen ohjelman vastaanotto on meneillään) ja painetaan painiketta DISPLAY MODE, UP/DOWN tai PRESET TUNING, asema ei kytkeydy takaisin alkuperäiselle asemalle ohjelman loputtua. Ohjelmatyyppin merkkivalo pysyy näytössä osoittaen, että EON on yhä valmiustilassa.
- Kun EON on valmiustilassa ja nauhoitetaan radiolähetystä, ole varovainen, koska EON saattaa käynnistyä ja aivan muu kuin tarkoitettu ohjelma nauhoittua. Kun EON-muotoa ei tarvita, vapauta se.
- Kun EON havaitsee hälytysignaalin, sen lähettävän aseman vastaanotto alkaa etusijaisesti, jolloin EON-merkkivalo vilkkuu; "ALARM" ei näy.

Huomautus!

Kun ääni vuorottelee katkonaisesti EON-toiminnon virittämän aseman ja alunperin valitun aseman välillä, lopeta EON-muoto. Tämä ei ole oire viasta laitteesta.

INSPELNING

- Den inbyggda ALC-kretsen (automatiskt nivåkontroll) sørjer for automatisk justering av inspelningsnivån. Inspelningsnivån behöver därför inte justeras manuellt.
- Kontrollera att raderskyddsflikarna på kassetten inte är avbrutna.

Anm:

Denna enhet har inspelningsegenskaper som lämpar sig för normalband och kromband (CrO₂). Normalband och kromband har andra egenskaper än metallband.

INDSPILNING

- Under optagelse vil ALC (Automatic Level Control) kredsløbet automatisk styre optageniveauet, så manuel indstilling af optageniveauet ikke er nødvendigt.
- Kontroller, at kassetens sikkerhedstap ikke er brækket af.

Bemærk:

Denne komponents indspilningsegenskaber er velegnede til normale bånd og CrO₂ bånd. Disse bånd har andre egenskaber end metallbånd.

ÄÄNITYS

- Äänityksen aikana ALC-piiri (automaattinen tason säädin) säätää automaattisesti äänitystason, joten sen säätö käsin ei ole tarpeen.
- Tarkista, että kasetin muovikielekkeitä ei ole rikottu.

Huom:

Tämä laite sopii normaali- ja kromikaseteilla äänitykseen. Ne eroavat äänitysominaisuuksiltaan metallinauhasta.

Synkroniserad CD-inspelning

- Denna funktion sørjer for att skivspelning på CD-spelaren och inspelning på kassettdäcket startas samtidigt.

Synkroniseret indspilning med CD-afspilleren

- I dette system begynder CD-afspilleren afspilningen, når kassettebåndoptageren er indstillet til indspilning.

Tahdistettu äänitys CD-soittimesta

- Tässä tilassa CD-soitin käynnistyy, kun kasettidekki aloittaa äänityksen.

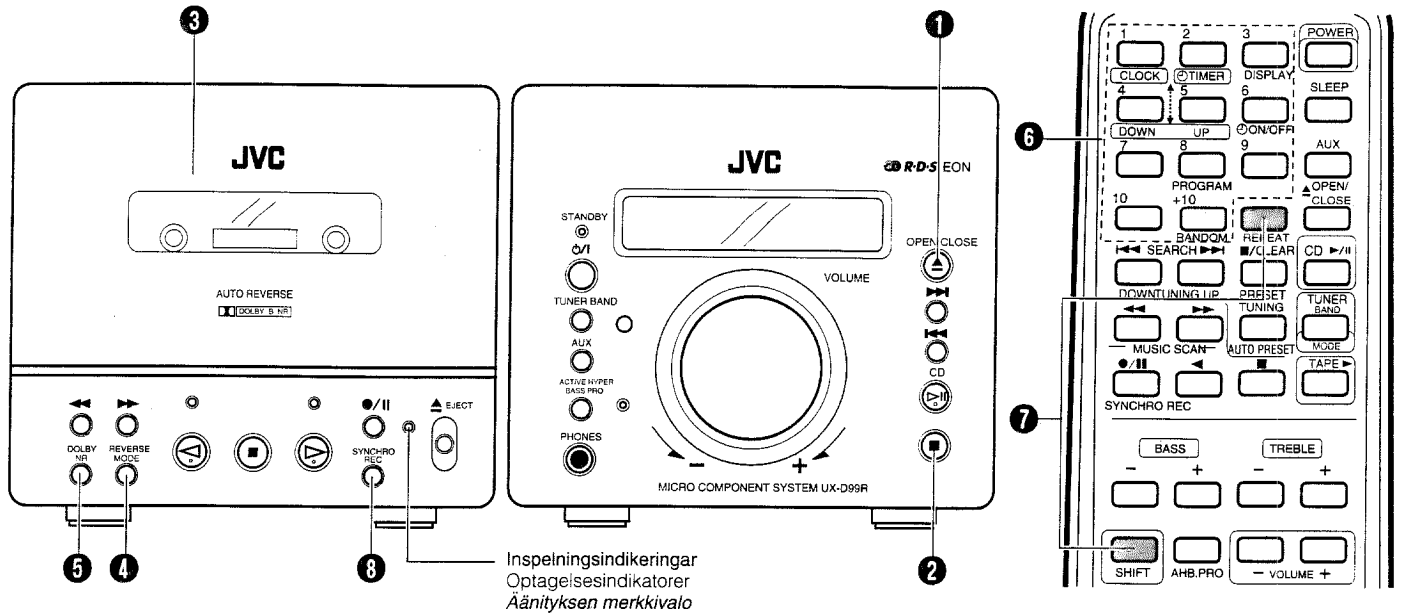

Inspelningsindikeringar
Optagelsesindikatorer
Äänityksen merkkivalo

- 1 Sätt i en CD-skiva och stäng skivfacket. (Strömmen slås på automatiskt.)
- 2 Ställ i läget CD.
- 3 Sätt i en kassett med sidan A vänd utåt. (Spola förbi den inledande bandremsan innan inspelningen startas.)
- 4 Välj önskat bandvändningsläge (↔ eller ⇄).
- 5 Ställ omkopplaren DOLBY NR i önskat läge.
- 6 Använd fjärrkontrollen för att programmera spåren när du önskar utföra programmerad spelning. (Se sidan 19)
 - Välj spåren så att deras totala speltid inte överstiger bandlängden (titta på speltiderna på omslaget).
- 7 Ställ in på önskat sätt vid inspelning av en CD-skiva i repeteringsläget.
- 8 Tryck på tangenten SYNCHRO REC; Synchroniserad inspelning startas. (Inspelningsindikeringen tänds.)

• Inspektion startas i framlänges riktning och CD-spelningen startas automatiskt.

- Däcket stoppas automatiskt efter att CD-spelaren har spelat hela skivan eller de programmerade spåren.
- Det skapas automatiskt ett oinspelat avsnitt på ca. 4 sekunder mellan melodierna på bandet.
- Tryck på stopp/raderingstangenten (■) på CD-spelaren för att stoppa inspelningen halvvägs. Kassett-däcket stoppas sedan efter 4 sekunder.

Anm:

- Tangenterna ▷|| och SEARCH (◀◀, ▶▶) kan inte användas under synkroniserad CD-inspelning.

När oinspelade avsnitt mellan melodierna ej önskas ...

- 1 Tryck på CD-spelarens tangent ▷|| två gånger. CD-spelaren ställs på inspelningspaus.
- 2 Tryck på tangenten SYNCHRO REC för att starta inspelningen.

Anm:

- Beroende på CD-skivan som används kan de oinspelade avsnitten mellan melodierna bli olika långa.

- 1 Sæt en CD-plade i og luk CD-holderen. (Apparatet tænder.)
- 2 Indstil til CD-funktion.
- 3 Sæt et kassetdebånd i med side A udad. (Spol forbi indløbsbåndet, før indspilningen startes.)
- 4 Vælg den ønskede funktion for baglæns afspilning (↔ eller ⇄).
- 5 Sæt DOLBY NR-omskifteren i den rigtige stilling.
- 6 Hvis programmeret afspilning ønskes, programmeres de ønskede spor ved hjælp af fjernbetjeningen. (Se side 19)
 - Vælg spor med en total spilletid, der ikke overstiger båndlængden (se fodnoterne).
- 7 Sæt i den ønskede stilling, når en CD-plade optages i gentagefunktionen.
- 8 Tryk på SYNCHRO REC-knappen; den synkroniserede indspilning begynder. (Optagelsesindikatoren tændes.)

• Optagelsen begynder i forlæns retning, og CD-afspilningen begynder automatisk.

- Når CD-afspilleren har spillet hele CD-pladen eller de programmerede spor, vil dekket stoppe automatisk.
- Der laves blanke afsnit på ca. 4 sekunder mellem melodierna.
- For at stoppe optagelsen trykkes på stop/annulleringsknappen (■) på CD-afspilleren. Kassettebåndet stopper også efter 4 sekunder.

Bemærkning:

- Under synkroniseret indspilning virker ▷||- og SEARCH (◀◀, ▶▶)-knapperne ikke.

Hvis det ikke er nødvendigt med ikke-indspillede afsnit mellem melodierna ...

- 1 Tryk to gange på ▷||-knappen på CD-afspilleren. CD-afspilleren indstilles til pause.
- 2 Tryk på SYNCHRO REC-knappen for at begynde optagelsen.

Anm:

- Afhængigt af den anvendte CD-plade kan der laves blanke mellemrum af varierende længde mellem melodierna.

- 1 Aseta CD-levy paikalleen ja sulje CD-pidin. (Virta kytkeytyy.)
- 2 Kytke CD-muoto.
- 3 Aseta kasetti paikalleen niin, että A-puoli osoittaa ulospäin. (Kelaa alkunauhahan ohj ennen kuin aloitit äänityksen.)
- 4 Valitse haluttu suunnanvaihtomuoto (↔ tai ⇄).
- 5 Aseta DOLBY NR -kytkin tarvittavaan asentoon.
- 6 Kun tarvitaan ohjelmoitu soitto, ohjelmoi halutut raidat kauko-ohjaimella. (Katso s. 19)
 - Valitse raidat niin, että niiden yhteenlaskettu soittoaika ei ole pitempi kuin nauhan pituus (katso alahuomautuksia).
- 7 Kun äänität CD-levyä uudelleensoitolla, säädä tarvittavalla tavalla.
- 8 Paina painiketta SYNCHRO REC; tahdistettu äänitys alkaa. (Äänityksen merkkivalo syttyy.)

• Äänitys alkaa eteenpäin suuntaan ja CD-soitto alkaa automaattisesti.

- Kun CD-soitin on soittanut koko CD-levyn tai ohjelmoituiden raidat, dekki pysähtyy automaattisesti.
- Kappaleiden väliin jää automaattisesti noin 4 sekunnin pituiset äänittämättömät tauot.
- Äänitys pysäytetään kesken painamalla CD-soittimen pysäytys/poistopainiketta (■). Kassettidekki pysähtyy myös 4 sekunnin kuluttua.

Huom!

- Tahdistetun äänityksen aikana painikkeet (▷||) ja SEARCH (◀◀, ▶▶) eivät toimi.

Kun kappaleiden väliin ei tarvita äänittämättömiä taukoja ...

- 1 Paina CD-soittimen painiketta (▷||) kaksi kertaa CD-soitin kytkeytyy tauolle.
- 2 Aloita äänitys painamalla painiketta SYNCHRO REC.

Huom!

- Käytössä olevasta CD-levystä riippuen kappaleiden väliin saattaa jäädä eri pituisia äänittämättömiä kohtia.

Funktion för komplett CD-inspelning (endast vid synkroniserad inspelning)

Om bandet vänds medan ett spår på CD-skivan spelas kommer inspelningen på den motsatta bandsidan att göras på följande sätt:

- * Om mindre än 12 sekunder av det senaste spåret spelats in på bandets framsida, startas inspelningen på den andra bandsidan från början av det föregående spåret.
- * Om mer än 12 sekunder av det senaste spåret spelats in på bandets framsida, startas inspelningen på den andra bandsidan från början av det nuvarande spåret.

Att spela in en hel skiva i spårordning

Utför åtgärderna i steg 1 till 5 ovan och tryck sedan på tangenten ▷|| på CD-spelaren efter att tangenterna ●/|| och ▷ har tryckts in.

Inspelning av ett spår

Sattra avspelning av spåret som ska spelas in. Tryck sedan på tangenten SYNCHRO REC för att lokalisera brjan av spåret och ställa enheten i inspelningsläget för ett spår. Både CD-spelaren och kassettdäcket stoppas efter avslutad inspelning.

Funktion for indspilning af hele CD'en (kun for synkroniseret indspilning)

Hvis båndet vendes, mens en CD'er spilles, vil indspilningen blive udført på bagsiden af båndet på følgende måde:

- * Hvis mindre end 12 sekunder af den sidste melodi på forsiden af båndet er indspillet, vil indspilningen af den anden side af båndet begynde fra begyndelsen af den foregående melodi.
- * Hvis mere end 12 sekunder af den sidste melodi på forsiden af båndet er indspillet, vil indspilningen af den anden side af båndet begynde fra begyndelsen af den melodi, der er under afspilning.

Optagelse af hele CD-pladen i dens sporrækkefølge.

Når trin 1 - 5 herover er udført, trykkes på ▷||-knappen på CD-afspilleren, efter at der er trykket på ●/||- og ▷-knapperne.

Optagelse af et spor

Afspil det spor, der skal optages. Indtrykning af SYNCHRO REC-knappen lokaliserer derefter begyndelsen af sporet og aktiverer funktionen for optagelse af et enkelt spor. Når optagelsen er færdig, vil både CD-afspilleren og kassettedeket stoppe.

Koko levyn äänitystoiminto (vain tahdistetussa äänityksessä)

Jos nauhan pyörimissuunta vaihtuu CD-levyn soidessa, toisen puolen äänitys tapahtuu seuraavasti:

- * Jos ykköspuolelle äänitettiin alle 12 sekuntia viimeistä kappaletta, äänitys kasetin toiselle puolelle alkaa edellisen kappaleen alusta.
- * Jos ykköspuolelle äänitettiin yli 12 sekuntia viimeistä kappaletta, äänitys kasetin toiselle puolelle alkaa kyseisen kappaleen alusta.

Koko CD-levyn äänitys alkuperäisessä raitajärjestyksessä.

Kun olet suorittanut yllä mainitut toimenpiteet 1 - 5, paina CD-soittimen painiketta ▷|| painettuasi ensin painikkeita ●/|| ja ▷.

Yhden raidan äänittäminen

Toista äänitettävää raitaa. Painiketta SYNCHRO REC painamalla laite etsii raidan alus ja kytkeytyy yhden raidan äänitysmuodlle. Kun äänitys on suoritettu, sekä CD-soitin että kasettidekki pysähhtyvät.

Inspelning från radion eller en yttre källa som anslutits till uttagen AUX

Utför åtgärderna i angiven ordning

Indspilning fra radioen eller fra en lydkomponent, der er tilsluttet AUX-terminalerne

Gå frem i den viste rækkefølge

Äänitys radiosta tai AUX-liittimiin liitetystä ulkoisesta lähteestä

Suorita toimenpiteet näytetyssä järjestyksessä

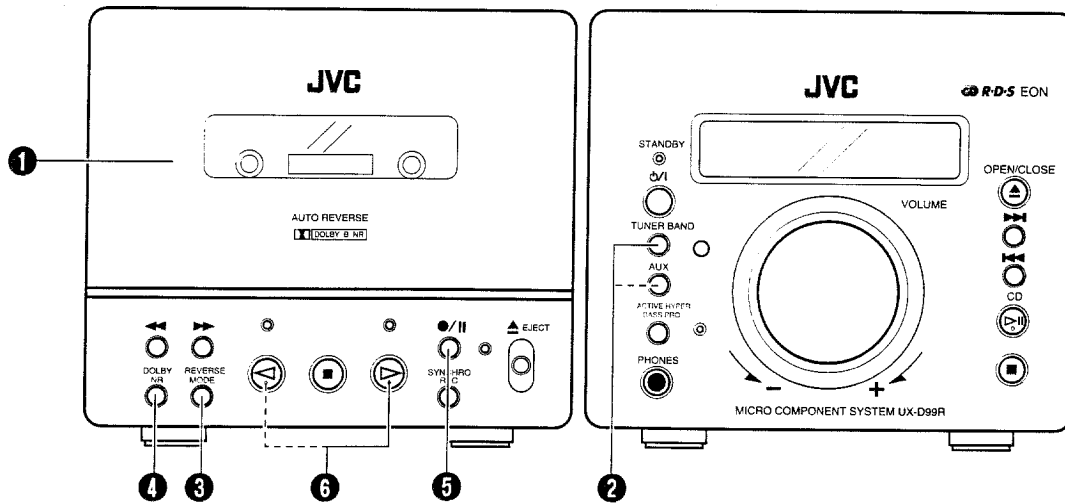

- 1 Sätt i en kassett med sidan A vänd utåt. (Spola förbi den inledande bandremsan innan inspelningen startas.)
 - 2 Välj källan som ska spelas in. TUNER: Tryck på tangenten TUNER/BAND. Ställ in den önskade stationen. AUX (yttre källa): Tryck på tangenten AUX.
 - 3 Välj önskat bandvändningsläge (↔ eller ↔).
 - 4 Ställ omkopplaren DOLBY NR i önskat läge.
 - 5 Tryck på tangenten ●/|| (inspelningspaus).
 - Bandriktningssindikeringen blinkar.
 - Funktionsväljaren låses och dess position kan inte ändras.
 - 6 Tryck för att starta inspelningen.
- Tryck åter på ●/|| för att stoppa inspelningen tillfälligt. Tryck sedan på tangenten ▷ eller ◁, motsvarande bandriktningssindikeringen som blinkar, för att fortsätta inspelningen.

- 1 Sæt et kassettebånd i med side A udad. (Spol forbi indløbsbåndet, før indspilningen startes.)
 - 2 Vælg den lydkilde, der skal indspilles. TUNER: Tryk på TUNER/BAND-knappen. Stil ind på den ønskede station. AUX: Tryk på AUX-knappen.
 - 3 Vælg den ønskede funktion for baglæns afspilning (↔ eller ↔).
 - 4 Sæt DOLBY NR-omskifteren i den påkrævede stilling.
 - 5 Tryk på ●/|| knappen (indspilningspause)..
 - Båndretningsindikatoren begynder at blinke.
 - Funktionsknappen låses og kan ikke sættes i andre stillinger.
 - 6 Tryk for at begynde indspilningen.
- For at stoppe optagelsen midlertidigt, trykkes på ●/|| knappen. For at fortsætte optagelsen igen, trykkes på den ▷ eller ◁ knap, der svarer til den indikator for båndløbsretning, der blinker.

- 1 Aseta kassetti paikalleen niin, että A-puoli osoittaa ulospäin. (Kelaa alkunauhan ohi ennen kuin aloitat äänityksen.)
 - 2 Valitse äänityslähde. TUNER: Paina painiketta TUNER/BAND. Viritä halutulle asemalle. AUX: Paina painiketta AUX.
 - 3 Valitse haluttu suunnanvaihtomuoto (↔ tai ↔).
 - 4 Aseta DOLBY NR -kytkin haluttuun asentoon.
 - 5 Paina painiketta (● ||) (äänitystauko).
 - Nauhan suunnan merkkivalo vilkkuu.
 - Toimintokytkin on lukossa eikä sen asentoa voi muuttaa.
 - 6 Paina ja aloita äänitys.
- Äänitys pysäytetään tilapäisesti painamalla painiketta ●/||. Äänitystä jatketaan painamalla vilkkuvaa nauhan kulkusuunnan merkkivaloa vastaavaa painiketta ▷ tai ◁.

Radering

Ett inspelat band kan raderas genom att helt enkelt spela in nytt material över det tidigare.

Att radera ett band utan att göra en ny inspelning...

Tryck på tangenten ■ (stopp) för att välja läget TAPE och utför sedan inspelning.
(Tryck på tangenten ●/|| och sedan tangenten ◁ eller ▷.)

Anm:

Slå av reglaget DOLBY NR när ett band ska raderas.

Sletning

Et indspillet bånd kan slettes ved at man optager nyt materiale over den gamle optagelse.

Sletning af et bånd uden at optage igen...

Sletning af et bånd uden at der laves en ny indspilning...
Tryk på ■ (stop) knappen for at indstille TAPE-funktionen og begynd derefter optagelsen.
(Tryk på ◁ eller ▷ knappen efter indtrykning af ●/|| knappen.)

Bemærk:

Sæt DOLBY NR-knappen i deaktiveret stilling ved sletning af bånd.

Pyyhkiminen

Äänitys voidaan pyyhkiä nauhalta äänittämällä uusi aines vanhan päälle.

Nauhan sisällön pyyhkiminen äänittämättä uutta aineista...

Paina painiketta ■ (pysäytys) nauhurimuodon (TAPE) kytkemiseksi ja suorita äänitys sitten. (Paina painikkeen ●/|| painamisen jälkeen painiketta ◁ tai ▷.)

Huom!

Kun pyyhkit nauhan äänitystä, katkaise Dolby-kohinanvaimennus (DOLBY NR) pois päältä.

Det kan vara olagligt att inspela eller avspela upphovsrättsskyddat material utan tillstånd från ägaren till upphovsrätten.

Det kan være ulovligt at indspille eller afspille copyright materiale uden tilladelse fra copyright-indehaveren.

Saattaa olla lainvastaista äänittää tai toistaa tekijänoikeuksilla suojattua materiaalia ilman tekijänoikeuden omistajan lupaa.

INSTÄLLNING AV KLOCKAN

(Med fjärrkontrollen)

Reglage och funktioner för klock/timerdelen:

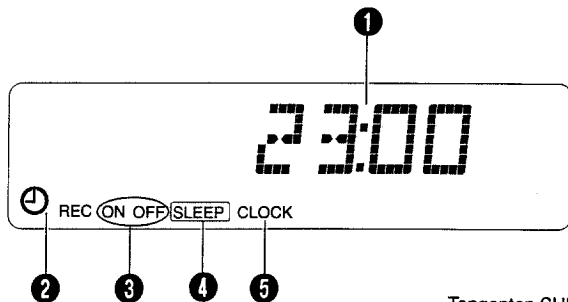

Tangenten SHIFT
Skifte-knap (SHIFT)
SHIFT-painike

INDSTILLING AF URET

(ved hjælp af fjembetjeningen)

Betegnelse for delene i ur/timer sektionen og deres funktioner:

KELLON SÄÄTÖ

(kauko-ohjaimella)

Kello/ajastinosan osien nimet ja toiminnot:

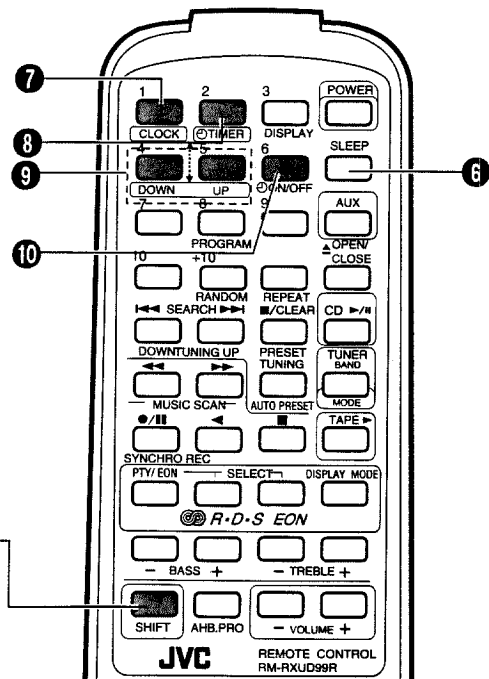

- 1 Tidvisning
- 2 Timerläge
- 3 Timer (ON/OFF)
- 4 Insömningsfunktion (SLEEP)
- 5 Klock (CLOCK)
- 6 Insömningsknapp (SLEEP)

Tryck på följande tangenter medan tangenten SHIFT hålls intryckt.

- 7 Klocktangent (CLOCK)
- 8 Timertangent (⊖) (TIMER)
- 9 Inställningstangenter (DOWN/UP)
- 10 Timerns till/frånslagstangent (⊖) (ON/OFF)

- 1 Tidstidvisning
- 2 Indikator för timer-funktion
- 3 Timer-indikator (ON/OFF)
- 4 Indikator för afbryderautomatik (SLEEP)
- 5 Ur-indikator (CLOCK)
- 6 Knapp til afbryderautomatik (SLEEP)

Tryk på de følgende knapper, mens SHIFT-knappen holdes inde.

- 7 Ur-knap (CLOCK)
- 8 Timer-knap (⊖) (TIMER)
- 9 Ned/op-knapper (DOWN/UP)
- 10 Knapp til ind/udkobling af timer (⊖) (ON/OFF)

- 1 Ajan näyttö
- 2 Ajastinmuodon merkkivalo
- 3 Ajastimen merkkivalo (ON/OFF)
- 4 Uniajastimen merkkivalo (SLEEP)
- 5 Kellon merkkivalo (CLOCK)
- 6 Unitoiminnon painike (SLEEP)

Paina seuraavia painikkeita samalla, kun pidät SHIFT-painiketta painettuna.

- 7 Kellopainike (CLOCK)
- 8 Ajastinpainike (⊖) (TIMER)
- 9 Alas/ylös painikkeet (DOWN/UP)
- 10 Ajastimen kytkin/katkaisin (⊖) (ON/OFF)

Inställning av gällande tid (när enheten används för första gången)

(Exempel: Ställ klockan på 13:15.)

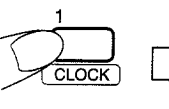
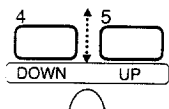
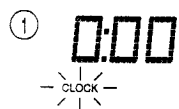

CLOCK

- 1 Anslut nätkabeln till ett vägguttag; "CLOCK" börjar blinka i teckenfönstret.
- 2 Håll tangenten SHIFT intryckt och tryck samtidigt på CLOCK.
- 3 Ställ in 13:15 genom att trycka på tangenterna UP/DOWN medan tangenten SHIFT hålls intryckt. (Timmen/minuten ändras snabbare när endera tangenten hålls intryckt.)
- 4 Håll tangenten SHIFT intryckt och tryck samtidigt på CLOCK

- Inställning med sekundprecision... Tryck på tangenten CLOCK medan tangenten SHIFT hålls intryckt i samma stund du hör en tidssignal från TV:n eller radion.

Anm:

- Den gällande tiden måste ställas in innan timeravspelning kan utföras.
- Vi rekommenderar att tiden ställs in medan strömbrytaren O/I står på STANDBY så att det nuvarande displayläget kan bevaras.
- "CLOCK" blinkar i teckenfönstret efter att nätkabeln varit urkopplad eller då strömmen återkommer efter ett strömbrott. Tiden måste då ställas in på nytt.

Indstilling af klokkeslættet (når komponenten anvendes første gang)

(Eksempel: Indstilling af uret til 13:15.)

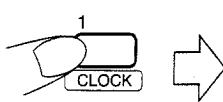
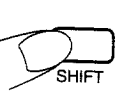

CLOCK

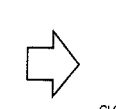
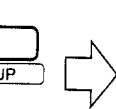

CLOCK

- 1 Sæt netledningen i forbindelse; "CLOCK" begynder at blinke i displayet.
- 2 Tryk på CLOCK-knappen, mens SHIFT-knappen holdes inde.
- 3 Indstil tiden til 13:15 ved at trykke på UP/DOWN-knapperne, mens SHIFT-knappen holdes inde. (Når knapperne holdes inde, vil minut/time-indikeringen skifte løbende.)
- 4 Tryk på CLOCK-knappen, mens SHIFT-knappen holdes inde.

- Helt præcis indstilling... Hold SHIFT-knappen inde og tryk på CLOCK-knappen, når et tidssignal fra et fjernsyn eller en radio høres.

Bemærkninger:

- Før timerstyret afspilning kan udføres, er det nødvendigt at indstille klokkeslættet.
- Det anbefales, at klokkeslættet indstilles med O/I -knappen i stilling STANDBY, så den aktuelle display-modus bibeholdes.
- "CLOCK" begynder at blinke i displayet, når netledningen sættes i forbindelse efter en strømafbrydelse. Indstil klokkeslættet igen.

Kellon säätö oikeaan aikaan (käytettäessä laitetta ensimmäistä kertaa)

(Esimerkki: Kello säädetään aikaan 13:15.)



Inom 2 minuter.
Indenfor 2 minutter.
2 minuutin kuluessa.

- 1 Liitä verkkojohto; "CLOCK" vilkkuu näytössä.
- 2 Paina CLOCK-painiketta samalla, kun pidät SHIFT-painiketta painettuna.
- 3 Säädä aika 13:15 painamalla UP/DOWN-painikkeita samalla, kun pidät SHIFT-painiketta painettuna. (Kun painikkeet pidetään painettuina, minuuttien/tuntien merkintä muuttuu jatkuvasti.)
- 4 Paina CLOCK-painiketta samalla, kun pidät SHIFT-painiketta painettuna.

- Ajan säätö sekunnilleen... Paina CLOCK-painiketta samalla kun painat SHIFT-painiketta, kun kuulet aikamerkin TV:stä tai radiosta.

Huom!

- Oikea aika on säädettävä ennen kuin ajastintoisto voidaan suorittaa.
- On suositeltavaa säätää kello oikeaan aikaan O/I -painikkeen ollessa valmiustilassa (STANDBY), jotta saadaan säilytettyä parhaillaan voimassa oleva näyttömuoto.
- Kun virtajohto liitetään sen oltua irrotettuna tai kun virta palautuu virtakatkon jälkeen, "CLOCK" vilkkuu näytössä. Säädä kello uudelleen oikeaan aikaan.

TIMERSTYRDA ÅTGÄRDER

TIMERBETJENINGER

AJASTIMEN KÄYTTÖ

(Med fjärrkontrollen)
Inställning av timern

- Den gällande tiden måste ställas in innan timern kan användas.

- 1 Tryck på tangenten (⊕) TIMER medan SHIFT hålls intryckt

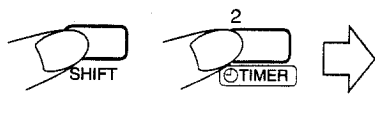

⊕ ON

(ved hjælp af fjembetjeningen)
Indstilling af timeren

- Klokkeslættet skal indstilles før timeren kan anvendes.

- 1 Tryk på (⊕) TIMER knappen, mens SHIFT-knappen holdes inde.



Medan SHIFT hålls intryckt.
Mens SHIFT-knappen holdes inde.
Samalla, kun painat SHIFT-painiketta.

Inom 30 sek.
Indenfor 30 sekunder.
30 sekunnin kuluessa.

- 2 Ställ in starttiden. (Exempel: Ställ timern på 12:15.)

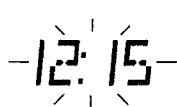
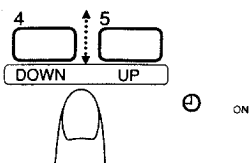

⊕ ON

- 2 Indstil starttidspunktet. (Eksempel: Indstilling af timeren til 12:15).

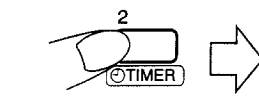

⊕ OFF

- Tryck för att ställa in starttiden.
- Indstil starttidspunktet ved at trykke.
- Talleta aloitusaika muistiin.

- 2 Säädä aloitusaika. (Esimerkki: Ajastin säädetään ajalle 12:15.)



Medan SHIFT hålls intryckt.
Mens SHIFT-knappen holdes inde.
Samalla, kun painat SHIFT-painiketta.

- 3 Ställ in stopptiden.
(Exempel: Ställ timerens stopptid på 13:15.)

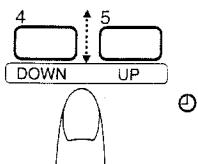

OFF

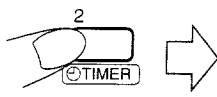

Medan SHIFT hålls intryckt.
Mens SHIFT-knappen holdes inde.
Samalla, kun painat SHIFT-painiketta.

- Tryck för att ställa in stopptiden.
- Indstil timerens stopptidspunkt ved at trykke.
- Talleta lopetusaika muistiin.

- 4 Välj önskat läge för TIMER.
• Det valda timerläget visas i teckenfönstret.

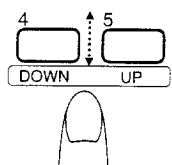

TUNER → TUNER REC → CD → TAPE

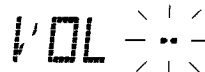
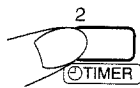

- Tryck för att ställa in stopptiden.
- Indstil timerens stopptidspunkt ved at trykke.
- Talleta lopetusaika muistiin.

Medan SHIFT hålls intryckt.
Mens SHIFT-knappen holdes inde.
Samalla, kun painat SHIFT-painiketta.

När tangenten UP används för att välja timerläge ändras läget från TUNER (timermottagning av en radiosändning) till TUNER/REC (timerinspelning av en radiosändning) till CD (timeravspeling av en CD-skiva) och sedan till TAPE (timeravspeling av ett band), i denna ordning.

När der vælges timer-funktion ved tryk på UP-knappen, skifter funktionen fra TUNER (timermodtagning af en udsendelse) til TUNER/REC (timerstyret optagelse af en udsendelse). CD (timerstyret afspilning af en CD-plade). TAPE (timerstyret båndafspilning) i nævnte rækkefølge.

Kun UP-painiketta painetaan ajastinmuodon valitsemiseksi, muoto muuttuu viriitimeltä (TUNER) (lähetyksen vastaanotto ajastimen avulla) viriitinäänitykselle (TUNER/REC) (lähetyksen ajastinäänitys), CD-soittimelle (CD) (CD:n ajastintoisto) ja nauhurille (TAPE)(nauhan ajastintoisto) tässä järjestyksessä.

- 5 Ställ in volymnivån.

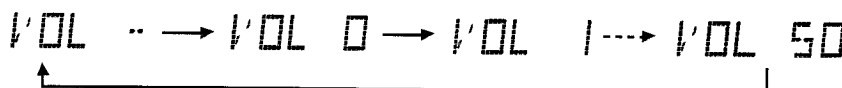
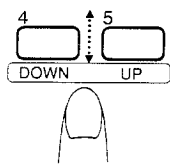

När tangenten UP används för att välja volymnivå. När UP-knappen bruges til at indstille lydstyrken. Kun äänenvoimakuus on valittu UP-painikkeella.

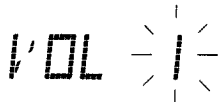

Detta visar val av volymnivå 1.
Dette angives, når lydstyrkeniveau 1 er valgt.
Näyttää, kun on valittu äänenvoimakuustaso 1.

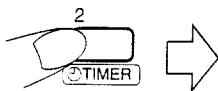

- Timerinställningen är avslutad när det tidigare läget kopplas in på nytt.
- Apparatet indstilles til den tidligere indstillede funktion, og timerindstillingen er nu færdig.
- Laite kytkeytyy aiemmin voimassa olleelle muodolle ja ajastin on säädetty.

- Den valda volymnivån ställs in.
- Den valgte lydstyrke er indstillet.
- Valittu äänenvoimakuus on säädetty.

- När volymnivån ställs på "VOL -" (volymnivå ej specificerad), blir volymen för timeravspeling densamma som gällde innan timern ställdes in.

- Hvis lydstyrken er indstillet til "VOL -" (lydstyrkeniveauet er ikke specificeret), vil timerafspilningens lydstyrke være den, der anvendtes, før timeren indstilledes.

- Kun äänenvoimakuus on säädetty asentoon "VOL -" (äänenvoimakuustasoa ei ole määritelty), ajastintoiston äänenvoimakuus on sillä tasolla, jota käytettiin ennen ajastimen säätöä.

• Kontroll av timerinställning

1. Vart tryck på tangenten (⊖) TIMER medan tangenten SHIFT hålls intryckt visar de olika posterna i timerinställningen.
2. Timerinställningen är avslutad när det tidigare läget kopplas in på nytt.

• Kontrol af timer-indstillingerne

1. Ved hvert tryk på (⊖) TIMER-knappen, mens SHIFT-knappen holdes inde, kan timerens indstilling bekræftes.
2. Timerindstillingen er færdig, når den tidligere anvendte funktion angives.

• Ajastimen säädön tarkistus

1. Joka kerta, kun (⊖) TIMER -painiketta painetaan painettaessa SHIFT-painiketta, ajastimen säätö voidaan tarkistaa.
2. Kun aiemmin voimassa ollut muoto näkyy, ajastin on säädetty.

Anm:

- Utför anvisningarna under "Inställning av timern" från början om timern ställts in felaktigt eller om fel läge har valts.

Bemærkning:

- Udfør "Indstilling af timeren" forfra, hvis timeren ikke er korrekt indstillet, eller hvis den korrekte funktion ikke er valgt.

Huom!

- Jos ajastin on asetettu väärin tai oikeaa muotoa ei ole valittu, suorita luvun "Ajastimen säätö" toimenpiteet alusta alkaen uudelleen.

Timerinspelning av radiosändningar

- Den gällande tiden måste ställas in innan timern kan användas.
- Kontrollera att raderskyddsflikarna på kassetten inte brutits av.

Tillvägagångssätt

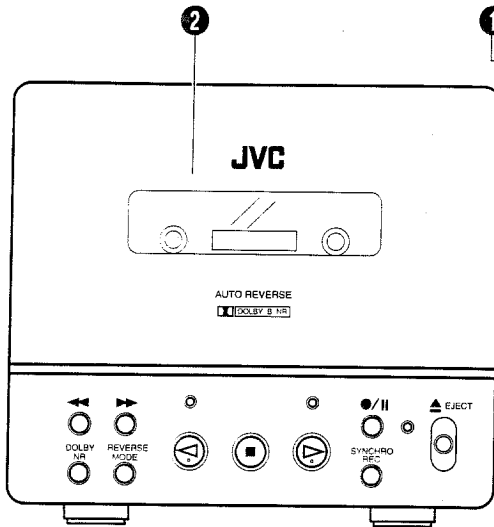

Betjeningar

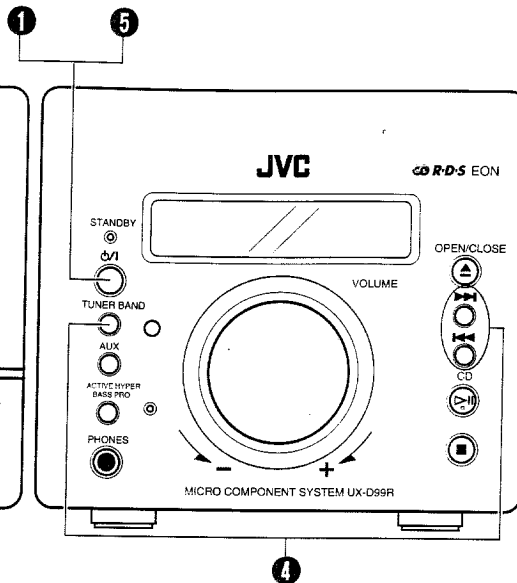

- 1 Slå på strömmen med ON/OFF .
 - 2 Sätt i en kassett.
 - Sätt i kassetten med sidan som ska spelas in vänd utåt.
 - Ställ bandvändningsläget på "↔" eller "↔" och ställ omkopplaren DOLBY NR i önskat läge.
 - 3 Ställ in timern. (Vi hänvisar till "Inställning av timern" på sidan 33.)
 - Ställ in timern på en minut före den annonserade sändningstiden för programmet som ska spelas in.
 - 4 Ställ in stationen som ska spelas in. (Se sidan 23.)
 - 5 Ställ strömbrytaren ON/OFF på STANDBY.
- **Timerinspelningen startas vid den inställda starttiden och strömmen slås sedan av vid den inställda stopptiden.** (Timerläget kopplas sedan ur.)
 - **Att makulera timeråtgärden**
Tryck på timertangenten (⊖) ON/OFF medan SHIFT hålls in tryckt så att timerindikeringen (⊖) slocknar.

- 1 Sæt ON/OFF knappen til ON.
 - 2 Sæt en kassette i.
 - Sæt kassetten i med den side, der skal indspilles, udad.
 - Indstil funktionen for automatisk båndvending til "↔" eller "↔" og sæt DOLBY NR-knappen i den rigtige stilling.
 - 3 Indstil timeren. (Se "Indstilling af timeren" på side 33.)
 - Indstil timerens starttidspunkt til ca. et minut før den udendelse, der skal indspilles, begynder.
 - 4 Stil ind på den station, der skal indspilles. (Se side 23.)
 - 5 Sæt ON/OFF knappen til STANDBY.
- **Timerstyret optagelse begynder på timerens starttidspunkt, og apparatet slukker på timerens stopptidspunkt.** (Timerfunktion udløses derefter.)
 - **Annulering af timer-operationen**
Tryk på timer-knappen (⊖) (ON/OFF), mens SHIFT-knappen holdes inde, så indikatoren for timer-modus (⊖) slukker.

Om du gör detta kommer timerinspelningen inte att starta vid den inställda starttiden.

Anm:

- Starttid, stopptid o.dyl. lagras i minnet när timern väl är inställd. Timern måste alltså ställas in på nytt om timerstyrd inspelning eller avspelning krävs vid en annan tidpunkt.
- Efter inställning av timerens start- och stopptid bör du kontrollera att radion är inställd på rätt frekvens.
 - Timerinställningarna raderas från minnet om nätkabeln kopplas ur eller om det uppstår ett strömavbrott. Ställ i så fall in den gällande tiden och utför timerinställningen på nytt.

Bemærk:

- Når timeren først er indstillet, vil dens start- og stopptidspunkt etc. være gemt i hukommelsen. Timern skal indstilles igen, når timerindspilning eller -afspilning skal udføres på andre tidspunkter.
- Kontroller, at der er stillet ind på den ønskede frekvens, når timerens start- og stopptidspunkt er indstillet.
 - Timerindstillingerne i hukommelsen vil blive slettet, hvis netledningen tages ud af stikkontakten, eller der er stømsvigt. Indstil i sådanne tilfælde klokkeslettet og timerindstillingerne forfra igen.

Lähetysten ajastinääänitys

- *Kello pitää asettaa aikaan, ennen kuin ajastinta voi käyttää.*
- *Varmista, että kasetin turvaliukoja ei ole irrotettu.*

Toimenpiteet

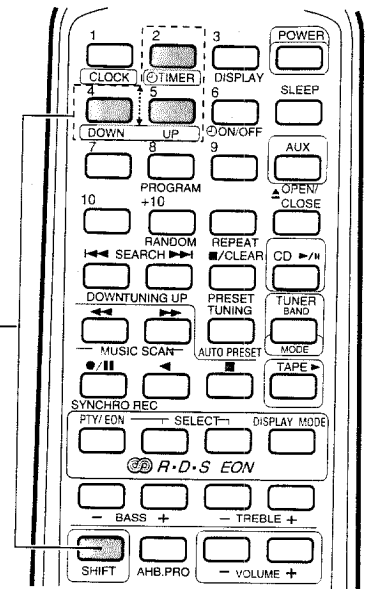

- 1 Aseta ON/OFF -painike asentoon ON.
 - 2 Lataa kassetti.
 - Aseta kassetti äänitettävä puoli ulospäin.
 - Valitse suunnanvaihtomuoto "↔" tai "↔" ja aseta DOLBY NR-näppäin haluttuun asentoon.
 - 3 Säädä ajastin. (Katso lukua "Ajastimen säätö" sivulta 33.)
 - Aseta aloitusaika noin minuuttia äänitettävän radiolähetysten alkamista aikaisemmaksi.
 - 4 Hae äänitettävä asema. (Katso sivua 23.)
 - 5 Kytke virta valmiustilaan (STANDBY).
- **Ajastinääänitys alkaa säädettynä aloitusaikana ja virta katkeaa lopetusajana.** (Tällöin ajastinmuoto vapautuu.)
 - **Ajastimen toiminnan lopettaminen**
Paina Ajastinpainiketta (⊖) (ON/OFF) samalla, kun pidät SHIFT-painiketta painettuna, jatta ajastinmuodon ilmaisimien (⊖) sammuu.

Jos teet näin, ajastinääänitys ei käynnisty ajastimen aloitusaikana.

Huom!

- Kun ajastin on säädetty, aloitus- ja lopetusajat jne. tallettavat muistiin. Jos ajastinääänitys tai -soitto halutaan eri aikaan, ajastin pitää asettaa uudelleen.
- Kun ajastimen aloitus- ja lopetusajana on säädetty, tarkista, että virtitin on viritetty halutulle taajuudelle.
 - Jos verkkojohto irrotetaan pistorasiasta tai sattuu sähkökatko, ajastintiedot häviävät muistista. Aseta tällöin kellonaika ja ajastin uudelleen.

Timeravspelning

- Det går att utföra timerstyrd avspelning av CD-skivor eller radiosändningar.

Tillvägagångssätt

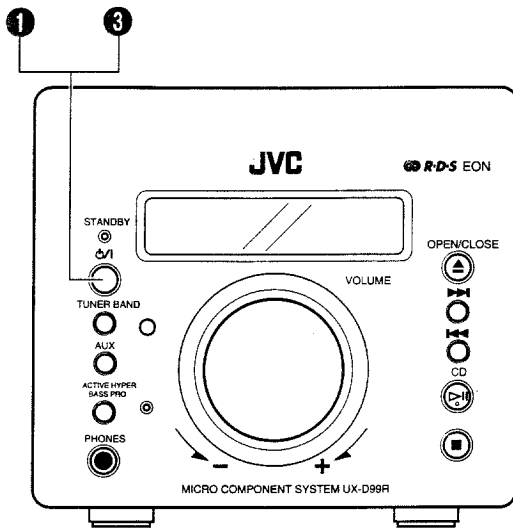

- 1 Slå på strömmen med /I.
- 2 Ställ in timern. (Vi hänvisar till "Inställning av timern" på sidan 33.)

Timer-afspilning

- Timerstyret afspilning af CD-plader eller radioudsendelser.

Betjeninger

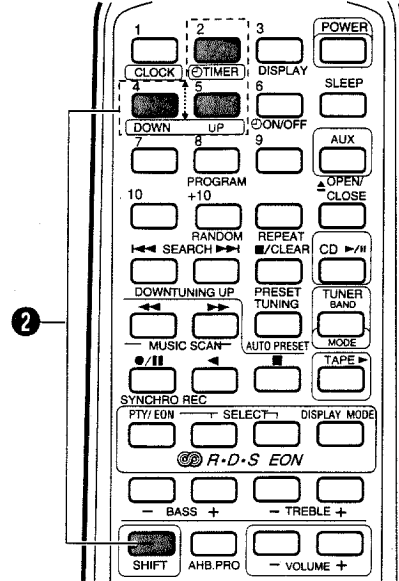

- 1 Sæt /I-knappen i stilling ON.
- 2 Indstil timeren. (Se "Indstilling af timeren" på side 33).

Ajastinsoitto

- CD-levyjen tai radiolähetysten ajastinohjattu toisto on mahdollista.

Toimenpiteet

- 1 Aseta /I-painike asentoon ON.
- 2 Säädä ajastin. (Katso lukua "Ajastimen säätö" sivulta 33.)

Ljudkälla Kildelyd Äänlähde	Timer-funktion Timer-funktion Ajastimen tila	Åtgärder Betjeninger Toiminnot
CD-avspelning CD-afspilning CD-soitto	CD CD CD	Sätt i en skiva. Sæt en CD-plade i. Aseta levy paikalleen.
Bandavspelning Båndafspilning Kasetin-toisto	TAPE TAPE TAPE	Sätt i ett kassetband. Sæt et kassetbånd i. Aseta kasetti paikalleen.
Radiout-sändning Radio-udsendelse Radio	TUNER TUNER TUNER	Ställ in den önskade stationen. Stil ind på den ønskede station. Viritä halutulle asemalle.

- 3 Ställ strömbrytaren /I på STANDBY.

- Timeravspelning startas vid den inställda starttiden och strömmen slås sedan av vid den inställda stopptiden. Enheten förblir i samma timerläge efter att strömmen slagits av. Samma timerfunktion utförs således vid samma tidpunkt följande dag.
- Det är möjligt att tona upp ljudet gradvist från volymnivå 0 (noll) till den förinställda nivån när strömmen slås på.
- **Att makulera timeråtgärden**
Tryck på timertangenten (⊖) ON/OFF medan SHIFT hålls in tryckt så att timerindikeringen (⊖) slöcknar.

Anm:

- När volymnivån ställs på "VOL -" (volymnivå ej specificerad), blir volymen för timeravspelning densamma som gällde innan timern ställdes in.
- Stoppa timeravspelning genom att trycka på /I för att slå av strömmen.

- 3 Sæt /I knappen til STANDBY.

- Timeraktiveret afspilning vil begynde på timerens starttidspunkt, og komponenten vil afbrydes på timerens stopptidspunkt. Apparaten vil være indstillet til den samme timer-indstilling, uanset om der slukkes for det. Denne timer-funktion aktiveres på det samme tidspunkt næste dag.
- Når der er tændt for apparaten, er det muligt at lade lyden tone ind fra lydstyrkeniveau 0 (nul) til den indstillede lydstyrke.
- **Annullering af timeroperationen**
Tryk på timer-knappen (⊖) (ON/OFF), mens SHIFT-knappen holdes inde, så indtatoren for timer-modus (⊖) slukker.

Bemærkninger:

- Når lydstyrken er indstillet til "VOL -" (lydstyrken er ikke specificeret), vil lydstyrken for den timerstyrede afspilning blive indstillet til det niveau, der var gældende, før timeren indstilledes.
- Sluk for komponenten ved at trykke på /I-knappen, hvis De vil stoppe under timeraktiveret afspilning.

- 3 Kytke virta valmiustilaan (STANDBY).

- **Ajastinsoitto alkaa ajastimen aloitusaikana ja virta katkeaa ennalta asetettuun lopetusaikaan.**
Laitte pysyy samalla ajastinmuodolla virran katkettuakin. Sama ajastintoiminto toistuu samaan aikaan seuraavana päivänä.
- Kun virta kytkeytyy, on mahdollista säätää ääni kuulumaan tasolta 0 (nolla) esisäädetylle tasolle.
- **Ajastimen toiminnan peruuttaminen**
Paina Ajastinpainiketta (⊖) (ON/OFF) samalla, kun pidät SHIFT-painiketta painettuna, jatta ajastinmuodon ilmaisim (⊖) sammuu.

Huom!

- Kun äänenvoimakkuus on säädetty asentoon "VOL -", (äänenvoimakkuustasoa ei ole määritetty), ajastintoiston äänenvoimakkuus säätyy tasolle, joka oli voimassa ennen ajastimen säätämistä.
- Ajastinsoitto lopetetaan katkaisemalla virta /I-kytkimellä.

Användning av insomningstimer (med fjärrkontrollen)

A. Använd denna funktion för att somna in medan du lyssnar på ett band, radiosändning eller CD-skiva.

- 1 Välj önskad ljudkälla och ställ in önskad station (radio) eller starta avspelning (band eller CD).
- 2 Tryck på tangenten SLEEP för att ställa in insomningstid.



SLEEP visas på displayen.
SLEEP kommer fram på displayet.
Merkintä SLEEP tulee näyttöön.

- Insomningstiden kan ställas på 30, 60, 90 eller 120 minuter. Källan visas efter 5 sekunder när tangenten SLEEP släpps.

- Insomningstimern aktiveras och strömmen slås sedan av efter det valda antalet minuter.

• Kontroll av tiden fram till strömavslaget

Tryck in tangenten SLEEP för att kontrollera tiden som återstår fram till strömavslaget. Vid ett nytt tryck på tangenten kan en ny tid ställas in.

• Att makulera insomningstimern

Tryck på strömbrytaren \odot/I för att slå av strömmen eller på tangenten SLEEP för att släcka insomningsindikeringen.

B. Att somna in till ett band, radiosändning eller CD-skiva och utföra timeravspelning följande morgon

- 1 Ställ in timern. (Se "Inställning av timern" på sidan 33.)
- 2 Välj önskad ljudkälla (radio, band eller CD).
- 3 Tryck på tangenten SLEEP för att ställa in insomningstimern.

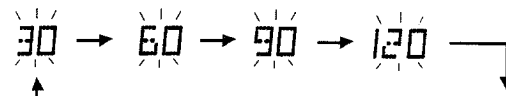

Ljudkällans display (då knappen för insomningsfunktionen frigörs)
Visning af lydskilden (när knappen til afbryderautomatik udløses)
Äänilähteen näyttö (vapauttaa uniajastintilan)

- Valfri källa kan användas för insomningstimer och timeravspelning. Exempel:
 - CD-spelning för insomningstimer och radiomottagning för timeravspelning.
 - Bandavspelning för insomning och CD-spelning för timeravspelning.

Om radiomottagning väljs för både insomning och timeravspelning kommer stationen du ställde in på kvällen att höras igen följande morgon.

Anvendelse af afbryderautomatisk (med brug af fjernbetjeningen)

A. Brug denne funktion, hvis De vil falde i søvn, mens De hører et bånd, en radioudsendelse eller en CD'er.

- 1 Indstil til den ønskede kilde og indstil (radio) eller afspil (CD eller bånd).
- 2 Tryk på SLEEP-knappen for at indstille afbryderautomatikken.

- Afbryderautomatikken kan indstilles til 30, 60, 90 eller 120 minutter. Lydkilden angives efter 5 sekunder, når De slipper SLEEP-knappen.

- Afbryderautomatikken aktiveres, og apparatet vil slukke efter det valgte tidsrum.

• Hvordan afbryderautomatikken kontrolleres

Når der trykkes på SLEEP-knappen, vil den resterende tid, før afbryderautomatikken afbryder for komponenten, blive angivet på displayet. Et nyt tidsrum kan indstilles ved at trykke på SLEEP-knappen igen.

• Annullering af afbryderautomatikken

Sluk for komponenten med \odot/I -knappen eller tryk på SLEEP-knappen, indtil indikatoren for afbryderautomatik forsvinder.

B. Hvis De vil falde i søvn, mens De hører et bånd, en radioudsendelse eller en CD-plade og udføre timerafspilning næste morgen

- 1 Indtil timeren. (Se "Indstilling af timeren" på side 33.)
- 2 Indstil til den ønskede lydkilde (radioudsendelse, bånd eller CD-plade).
- 3 Tryk på SLEEP-knappen for at indstille sovetimesen.

- En hvilken som helst lydkilde kan vælges til afbryderautomatik-anvendelse og timerstyret afspilning. F.eks.:
 - CD-afspilning til afbryderautomatik og radiomodtagelse til timerstyret afspilning.
 - Båndafspilning til afbryderautomatik og CD-afspilning til timerstyret afspilning.

Hvis der imidlertid vælges radiomodtagning til både afbryderautomatik og timerstyret afspilning, vil der blive stillet ind på den om aftenen modtagne station næste morgen.

Uniajastimen käyttö (kaukosäädintä käyttämällä)

A. Käytä tätä toimintoa, kun haluat nukahtaa kasettia, radiota tai CD-levyä kuunnellen.

- 1 Kytke haluttu lähde ja viritä (radiolähetys) tai toista (CD tai nauha).
- 2 Säädä uniaika painamalla painiketta SLEEP.

- Uniaika voidaan säätää 30, 60, 90 tai 120 minuuttiin. Kun SLEEP-painike vapautetaan, lähde näkyy 5 sekunnin kuluttua.

- Uniajastin alkaa toimia ja virta katkeaa määritellyn ajan kuluttua.

• Uniajastimen ajan tarkistus

SLEEP-näppäintä painettaessa näyttöön ilmestyy jäljellä oleva aika. Uusi uniaika voidaan määrätä painamalla näppäintä uudelleen.

• Uniajastimen toiminnan lopettaminen

Katkaise virta painamalla \odot/I -painiketta tai paina SLEEP-painiketta kunnes uniajan merkkivalo katoaa.

B. Nukahtaminen nauhaa, lähetystä tai CD-levyä kuunneltaessa ja ajastintoisto seuraavana aamuna

- 1 Säädä ajastin. (Katso lukua "Ajastimen säätö" sivulta 33.)
- 2 Kytke haluttu lähde (lähetys, nauha tai CD).
- 3 Säädä uniaika painamalla painiketta SLEEP.

- Uniajastimelle ja ajastintoistolle voidaan valita mikä tahansa lähde. Esimerkiksi:
 - CD-soitto uniajastimelle ja radiolähetysten vastaanotto ajastintoistolle.
 - Nauhan toisto uniajastimelle ja CD-soitto ajastintoistolle.

Kun radiolähetysten vastaanotto on valittu sekä uniajastimelle että ajastintoistolle, yöllä kuultu asema alkaa kuulua myös seuraavana aamuna.

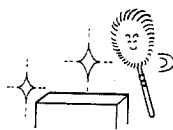

Rengöring är viktigt!

När bandet löper samlas det magnetiska partiklar och damm på huvuden, kapstanaxlar och tryckrullar. Det följande inträffar när delarna blivit alltför smutsiga:

- Ljudkvaliteten försämras.
- Ljudutnivån faller.
- Ett tidigare inspelat band raderas inte helt och hållet.
- Inspelningen utförs inte på tillfredsställande sätt.

För att bevara optimala inspelningsförhållanden bör dessa delar rengöras efter ca. 10 timmars bruk.

Rengöring av huvuden, kapstanaxlar och tryckrullar

Öppna kassettfacket.
Rengör huvuden, kapstanaxlar och tryckrullar
Använd en rengöringssats som kan köpas i fackhandeln.
Vänta ett tag efter rengöringen tills rengöringsvätskan har torkat innan du sätter i en kassett.

Rengöring er vigtigt!

Når båndet kører, vil der uvægerligt samle sig magnetisk pulver og støv på tonehoveder, kapstanaksel og trykrulle. Hvis de bliver for snavsede, vil....

- lyd kvaliteten blive forringet.
- lyd styrken blive svagere.
- sletningen af indspillede bånd blive mangelfuld.
- optagelsen blive utilfredsstillende.

Det er derfor nødvendigt at rengøre tonehovederne osv. efter hver 10 timers anvendelse for at optagelsen kan blive bedst mulig.

Rengöring af tonehoveder, trykrulle og kapstan

Åbn kassettholderen.
Rengør tonehoveder, kapstan og trykrulle.
Den mest effektive rengöring opnås med et rensesæt, der kan fås hos en radioforhandler.
Husk at lade rensesætsen tørre helt, før De sætter en kassette i.

Puhdistus on tärkeää!

Kun nauha kulkee, magneettijauhoa ja pölyä kertyy äänipäille, vetoakselille ja vastarullalle. Kun ne likaantuvat liikaa...

- Äänen laatu heikkenee.
- Äänen lähtötaso laskee.
- Entinen äänitys ei pyyhkiydy pois kokonaan.
- Äänityslaatu ei ole tyydyttävä.

Äänipäät ja muut osat on tästä syystä puhdistettava joka 10. käyttötunti, jotta äänitys onnistuisi parhaalla mahdollisella tavalla.

Äänipäiden, vetoakselin ja vastarullan puhdistus

Avaa kasetinpidin.
Puhdista äänipäät, vastarulla ja vetoakseli.
Käytä tehokkaaseen puhdistukseen audioliikkeestä saatavaa puhdistussarjaa.
Varmista lopuksi, että puhdistusneste on kunnolla kuivunut, ennen kuin asetat kasetin dekkiin.

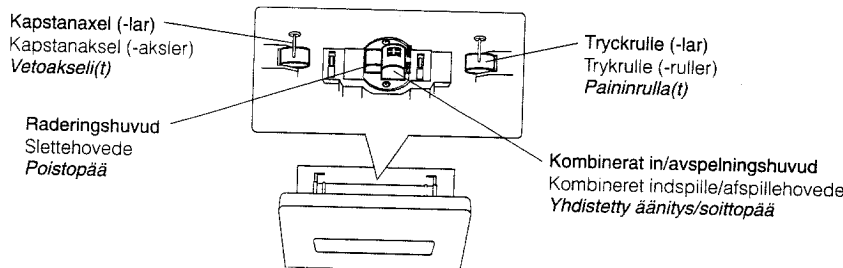

Observera:

1. Håll magneter och metallföremål borta från bandhuvudet.
Om huvudet blir magnetiserat kan det uppstå störningar och ljudkvaliteten försämras. Avmagnetisera huvudet efter 20-30 timmars bruk med en avmagnetiserare som kan köpas i fackhandeln. (Strömbrytaren O/I ska stå i läget STANDBY vid avmagnetisering av huvudet.)
2. Använd endast rengöringssprit för rengöringen.
Thinner och bensin kan skada gummit på tryckrullen.

Advarsel:

1. Hold magneter og metalgenstande væk fra tonehovedet.
Hvis hovedet bliver magnetiseret, vil støjen øges og lyden blive forringet. Afmagnetiser hovedet efter hver 20-30 timers brug med en dertil beregnet anordning (kan fås hos radioforhandleren). (O/I -knappen skal stå i stilling STANDBY under afmagnetiseringen).
2. Anvend ikke andet end isopropylalkohol til rengöringen.
Anvendelse af fortynder og rensbenzin vil medføre beskadigelse af gummitrykullen.

Muista:

1. Pidä magneetit ja metalliesineet poissa äänipäiden lähetyiltä.
Jos äänipää magnetoituu, kohina lisääntyy ja äänen laatu heikkenee. Demagnetoi äänipää joka 20.-30. käyttötunti äänipään pyyhkijällä (saatavana audioliikkeistä). (Kun demagnetoi äänipäätä, O/I -painikkeen on oltava valmiustilassa STANDBY.)
2. Käytä puhdistukseen vain alkoholia.
Laimennin ja bensiini vaurioittavat kumista vastarullaa.

Rengöring av linsen

Ljudbortfall o. dyl. kan försämra ljudåtergivningen om linsen i CD-pickupen blir smutsig.
Öppna skivhållaren och rengör linsen såsom visas på bilden.

- Använd en blåsborste (kan köpas i kamerahandeln) för att blåsa bort damm på linsen.
- Torka försiktigt av fingeravtryck o. dyl. med en bomullstopp.

Rengöring af linsen

Lydudfald etc. kan forårsage forringet lyd kvalitet, hvis linsen i CD-pickup'en er snavset.

Åbn CD-holderen og rengør linsen som vist på illustrationen.

- Brug en pustebold (kan fås hos en fotohandler) til at blæse støvet af linsen.
- Evt. fingeraftryk etc. på linsen skal forsigtigt tørres af med en vatpind.

Linssin puhdistus

Jos CD-lukupään linssi likaantuu, äänenlaatu heikkenee.

Avaa levyn pidin ja puhdista linssi näytetyllä tavalla.

- Käytä puhallinta (saatavana kameraliikkeistä) pölyn puhaltamiseen linssin pinnalta.
- Jos linssillä on sormenjälkiä tms., pyyhi ne pois varovasti pumpulilla.

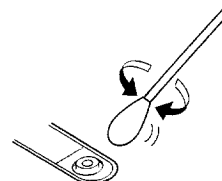
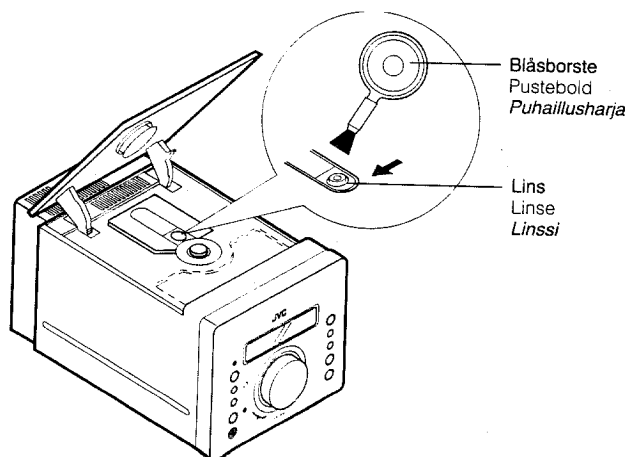



Ett fel som uppstår kan ibland åtgärdas ganska enkelt. Kontrollera först nedanstående punkter....

- Strömmen slås inte på.
- * Har nätkabeln kopplats ur?
- Inget ljud från högtalarna.
- * Har hörlurar anslutits?

CD-spelardelen

- CD-spelaren fungerar inte.
- * Har skivan placerats upp och ned?
- * Är skivan smutsig?
- Ett visst avsnitt på skivan spelas inte på rätt sätt.
- * Förekommer det repor på skivan?

Kassettdäckdelen

- Avspelningsljudet är väldigt lågt.
- * Har huvudet blivit smutsigt?
- Tangenten ●/II kan inte användas.
- * Har skyddsflikarna på kassetten brutits av?

Tunerdelen

- Mottagningen är utsatt för störningar.
- * Försök att rikta in antennen bättre.

Timerdelen

- Timeråtgärden startas inte.
- * Är den nuvarande tiden inställd?
- * Visas indikeringen för timerläget (⊖)?

Fjärrkontrollen

- Fjärrkontrollen kan inte användas.
- * Är batterierna i fjärrkontrollen urladdade?
- * Är fjärrkontrollens sensor utsatt för skarpt ljus (solsken el.dyl.)?

Anm:

Gör alltid en provinspelning för att kontrollera att allting fungerar som det ska innan du påbörjar en viktig inspelning.

Det, der ved første øjekast kan se ud som et alvorligt problem, behøver ikke nødvendigvis at være det. Kontroller først....

- Der kan ikke tændes for strømmen.
- * Sidder netledningsstikket i?
- Der er ingen lyd fra højttalerne.
- * Sidder hovedtelefonerne i?

CD-afspillerdel

- CD-afspilleren kan ikke afspille.
- * Vender CD-pladen forkert?
- * Er CD-pladen tilsmudset?
- En del af en CD-plade kan ikke afspilles rigtigt.
- * Er der ridser på CD-pladen?

Kassettedeckdel

- Afspilningslyden er på et meget lavt niveau.
- * Er tonehovedet tilsmudset?
- ●/II-knappen fungerer ikke.
- * Er sikkerhedstappene på kassetten brækket af?

Tunerdel

- Mottagningen er bahaftet med støj.
- * Prøv at justere antennen.

Timerdel

- Timerbetjening kan ikke påbegyndes.
- * Er uret indstillet rigtigt?
- * Er timerfunktionen (⊖) angivet i displayet?

Fjernbetjeningskontrol

- Fjernbetjening er ikke mulig.
- * Er fjernbetjeningens batterier udbændte?
- * Er fjernbetjenings-sensoren udsat for skarpt lys (direkte sollys etc.)?

Bemærkning:

Husk før foretagelse af en vigtig indspilning at kontrollere at deck'et etc. virker rigtigt.

Toimintahäiriö ei aina ole välttämättä vakava vika. Varmista ensin seuraavat seikat....

- Virta ei kytkeydy.
- * Onko virtajohto irti pistorasiasta?
- Kaiuttimista ei kuulu ääntä.
- * Onko kuulokkeet liitetty?

CD-soitinosa

- CD-soitin ei soi.
- * Onko levy asetettu ylösalaisin?
- * Onko levy likainen?
- Tietty kohta levyiltä ei soi oikein.
- * Onko levy naarmuttunut?

Kasettidekkiosa

- Toistoääni on hyvin hiljainen.
- * Onko äänipää likainen?
- ●/II painike ei toimi.
- * Onko kasetin turvaliuskat irrotettu?

Viritinosa

- Vastaanotossa kohinaa.
- * Säädä antennia.

Ajastinosa

- Ajastin ei käynnistä toimintoa.
- * Onko kello säädetty oikeaan aikaan?
- * Näkykö ajastinmuodon merkkivalo (⊖)?

Kauko-ohjain

- Kaukosäätö ei ole mahdollista.
- * Ovatko kauko-ohjaimen paristot kuluneet?
- * Loistaako kauko-ohjaimen tunnistimeen jokin kirkas valo (esim. aurinko tms.)?

Huom!

Ennen kuin aloitat tärkeän äänityksen, tee koeäänitys ja tarkasta, että dekki jne. toimii oikein.

TEKNISKA DATA

SPECIFIKATIONER

TEKNISET TIEDOT

CD-spelardelen

Typ : CD-spelare
Signalavläsnings-system : Optisk pickup utan kontakt
Antal kanaler : 2 kanaler
Frekvensomfång : 20 Hz - 20,000 Hz
Signal/brusförhållande : 90 dB
Svaj : Under mätbar gräns

CD-afspilleren

Type : CD-afspiller
Signalregistrerings-system : Kontaktfri optisk pickup
Antal kanaler : 2 kanaler
Frekvensgang : 20 Hz - 20,000 Hz
Signal/støj forhold : 90 dB
Wow & flutter : Under den målelige grænse

CD-soitin

ärjestelmä : Compact Disc-soitin
Signaalin :
tunnistusjärjestelmä : Ei-kontaktia, optinen
Kanavia : 2
Taajuusvaste : 20 Hz - 20,000 Hz
Signaali-kohinasuhde : 90 dB
Värinä & huojunta : Ei mitattavissa

Radiodelen

Frekvensområde : FM 87.5-108 MHz
AM (MV) 522-1,629 kHz
(LV) 144-288 kHz
Antenner : Ramantenn för AM (MV/LV)
Extern antenntagg för FM (75 Ω)

Radioen

Frekvensområde : FM 87.5-108 MHz
AM (MB) 522-1,629 kHz
(LB) 144-288 kHz
Antenner : Rammeantenne til AM (MB/LB)
Tilslutning til udvendig antenne til FM (75 Ω)

Radio

Taajuusala : ULA (FM) 87.5-108 MHz
AM (KA) 522-1,629 kHz
(PA) 144-288 kHz
Antennit : AM-kehäantenni (KA/PA)
Ulkoisen ULA-antennin liitin (75 Ω)

Kassettdäckdelen

Spårssystem : 4-spårs 2-kanals stereo
Motor : Elektroniskt styrd likströmsmotor för kapstanaxel
Huvuden : Hårt permalloyhuvud för inspelning/avspelning, ferrithuvud med 2 öppningar för radering (kombinationshuvud)
Frekvensomfång : 40-17,000 Hz (med kromband)
Svaj : 0.15% (WRMS)
Snabbspolningstid : Ca. 130 sek. (kassett C-60)

Båndoptageren

Spørsystem : 4-spørs 2-kanals stereo
Motor : Elektronisk styret jævnströmsmotor til kapstan
Hoveder : Hårdt permalloy-hoved til optagelse/afspilning, 2-spaltet ferritslettehovede til sletning (kombineret)
Frekvensgang : 40-17,000 Hz (med CrO₂-bånd)
Wow & flutter : 0.15% (WRMS)
Hurtigspolningstid : Ca. 130 sek (C-60 kassette)

Kasettidekki

Urajärjestelmä : 4-urainen, 2-kanavastereo
Moottori : Elektronisesti ohjattu tasavirtamoottori vetoakselille
Päät : Hard Permalloy -pää äänitykseen/ toistoon, 2-rakoinen ferrittipää poistoon (yhdistelmäpää)
Taajuusvaste : 40-17,000 Hz (CrO₂-nauhalla)
Värinä & huojunta : 0.15% (WRMS)
Pikakelausaika : Noin 130 s (C-60-kasetti)

Högtalardelen (per enhet)

Högtalare (impedans): Dubbla 10 cm (bashögtalare) (8 Ω), 5 cm (diskanthögtalare) (4 Ω)

Mått : 155 (B) x 258 (H) x 231 (D) mm

Vikt : Ca. 3.6 kg

Allmänt
Uteffekt : 50 W (25 W + 25 W) vid 4 Ω (Max.)
40 W (20 W + 20 W) vid 4 Ω (10% övertonsdistorsion)

Ingångar : LINE IN (AUX) (500 mV/56 kΩ)
Utgångar : Hörlurar (PHONES) (utnivå: 0-10 mW/kanal, 32 Ω, matchande impedans: 16 Ω - 1 kΩ)
Högtalare (SPEAKER) (matchande impedans: 4 Ω - 16 Ω)
Linjeutgång (LINE OUT) (500 mV/4,9 kΩ)
Optisk digitalutgång (OPTICAL DIGITAL OUT)

Strömförsörjning : Växelström 230 V, 50 Hz
Strömförbrukning : 48 W (med ϕ /I påslagen)
2,5 W (med ϕ /I på STANDBY)

Mått : 593 (B) x 258 (H) x 274 (D) mm, inklusive reglage

Vikt : Ca. 10.2 kg

Medföljande tillbehör : Nätkabel x 1
Fjärrkontroll (RM-RXUD99R) x 1
Batterier "R6/AA (15F)" x 2 (för fjärrkontrollen)
FM matarantenn x 1
Ramantennställning x 1
Högtalarkabel x 2

Höjtalerne (hver enhet)

Höjtalere (impedans): Dobbelt-10 cm (Woofer) (8 Ω), 5 cm (Tweeter) (4 Ω)

Mål : 155 (B) x 258 (H) x 231 (D) mm

Vægt : Ca. 3.6 kg

Generelt
Udgangseffekt : 50 W (25 W + 25 W) ved 4 Ω (Max.)
40 W (20 W + 20 W) ved 4 Ω (10% total harmonisk forvrængning)

Indgangsterminaler : LINE IN (AUX) (500 mV/56 kΩ)
Udgangsterminaler : Hovedtelefon (PHONES) (Udgangsniveau: 0-10 mW/kanal, 32 Ω, Modsvarende impedans: 16 Ω - 1 kΩ)
Højtaler (SPEAKER) (Modsvarende impedans 4 Ω - 16 Ω)
Linjeudgang (LINE OUT) (500 mV/4,9 kΩ)
Optisk digitaludgang (OPTICAL DIGITAL OUT)

Strømforsyning : AC 230 V, 50 Hz
Effektforbrug : 48 W (med ϕ /I til ON)
2,5 W (med ϕ /I til STANDBY)

Dimensioner : 593 (B) x 258 (H) x 274 (D) mm, inklusive knapper

Vægt : Ca. 10.2 kg

Medfølgende tilbehør : Nætleddning x 1
Fjernbetjening (RM-RXUD99R) x 1
"R6/AA (15F)" batterier x 2 (til fjernbetjeningen)
FM-fødeantenne x 1
Rammeantenne-holder x 1
Højtalerkabel x 2

Kaiuttimet (kukin yksikkö)

Kaiuttimet
(impedanssi) : Kaksi 10 cm (bassokaiuttimet) (8 Ω), 5 cm (diskanttikaiutin) (4 Ω)

Mitat : 155 (L) x 258 (K) x 231 (S) mm
Paino : Noin 3.6 kg

Yleistä
Antoteho : 50 W (25 W + 25 W)/4 Ω (Maks)
40 W (20 W + 20 W)/4 Ω (10% THD)

Tuloliitännät : Lisälaitteen tulo (LINE IN (AUX)) (500 mV/ 56 kΩ)

Lähtöliittimet : Kuulokkeet (PHONES) (Lähtötaso: 0-10 mW/kanava, 32 Ω, Sopiva impedanssi: 16 Ω - 1 kΩ)
Kaiutin (SPEAKER) (Sopiva impedanssi 4-16 Ω)
Linjalähtö (LINE OUT) (500 mV/ 4,9 kΩ)
Optinen digitaalilähtö (OPTICAL DIGITAL OUT)

Virtalähteet : 230 V, vaihtovirta 50 Hz
Virrankulutus : 48 W (virta päällä ϕ /I)
2,5 W (valmiustila ϕ /I)

Mitat : 593 (L) x 258 (K) x 274 (S) mm, nupit mukaanluettuina

Paino : Noin 10.2 kg

Vakiovarusteet : Virtajohto x 1
Kauko-ohjain (RM-RXUD99R) x 1
"R6/AA (15F)" paristot x 2 (kauko-ohjaimen)
ULA-sisääntenni x 1
Kehääntennin tuki x 1
Kaiutinjohto x 2

Utförande och specifikationer kan ändras utan föregående meddelande.

Vi forbeholder os ret til at ændre design og specifikationer uden varsel.

Oikeudet ulkoasun ja teknisten ominaisuuksien muutoksiin pidätetään.

JVC
VICTOR COMPANY OF JAPAN, LIMITED